

Uživatelská příručka

Dell E2015HV

Dell E2215HV

Dell E2715H

Č. modelu: E2015HV / E2215HV / E2715H

Regulatorní model: E2015HVf / E2215HVf / E2715Hf





POZNÁMKA: Slovo POZNÁMKA označuje důležité informace, které pomáhají lepšímu využití monitoru.



POZOR: Slovo POZOR upozorňuje na možné poškození hardwaru nebo ztrátu dat v případě nedodržení pokynů.



VAROVÁNÍ: Slovo VAROVÁNÍ varuje před možným poškozením majetku, zraněním nebo smrtí.

© 2014 Dell Inc. Všechna práva vyhrazena.

Informace obsažené v tomto dokumentu podléhají změnám bez předchozího upozornění. Je přísně zakázáno reprodukovat tyto materiály, nezávisle na způsobu, bez písemného souhlasu Dell Inc.

Obchodní značky použité v tomto textu: *Dell* a logo *DELL* jsou ochranné známky společnosti Dell Inc. Microsoft a Windows jsou ochranné známky nebo registrované ochranné známky společnosti Microsoft Corporation v USA nebo v jiných zemích. ENERGY STAR je registrovaná obchodní známka U.S. Environmental Protection Agency. Jako partner ENERGY STAR společnost Dell Inc. stanovila, že tento produkt splňuje směrnice ENERGY STAR pro energetickou účinnost.

Ostatní ochranné známky a obchodní názvy použité v tomto dokumentu mohou odkazovat na majitele těchto známek, názvů nebo jejich produktů. Společnost Dell Inc. si nečiní nárok na jiné obchodní značky a názvy, než své vlastní.

2014 – 7 Rev. A00

Obsah

Dell Display Manager - uživatelská příručka	6
Přehled	6
Používání dialogového okna Rychlá nastavení	6
Nastavování základních funkcí monitoru.	7
Přiřazování předvolených režimů aplikacím.	8
Používání funkcí pro úsporu energie	9
O tomto monitoru	10
Obsah balení.	10
Vlastnosti produktu	11
Popis částí a ovládacích prvků	12
Technické údaje monitoru	17
Režimy řízení spotřeby	17
Uspořádání konektorů	19
Funkce Plug and Play.	22
Technické údaje ploché obrazovky	22
Specifikace rozlišení	23
Technické údaje napájení	23
Předvolené režimy zobrazení	24
Fyzické vlastnosti	25
Vlastnosti prostředí	27
Zásady kvality a obrazových bodů LCD monitoru	28
Pokyny pro údržbu	28
Údržba monitoru	28

Instalace monitoru	29
Montáž stojánku	29
Připojení monitoru	31
Připojení modrého kabelu VGA	31
Připojení bílého kabelu DVI (pouze pro E2715H)	32
Připojení černého kabelu DisplayPort (pouze pro E2715H)	32
Uspořádání kabelů (pro E2215HV/E2715H)	32
Nasazení krytu kabelu (pouze pro E2715H)	33
Demontáž stojánku monitoru	33
Montáž na stěnu (volitelně)	35
Používání monitoru.	36
Zapnutí napájení monitoru	36
Používání ovládacích prvků na předním panelu	36
Tlačítka na předním panelu	38
Používání nabídky na obrazovce (OSD).	39
Přístup k systémové nabídce	39
Zprávy OSD	56
Nastavení maximálního rozlišení.	59
Používání náklonu	60
Odstraňování problémů.	61
Automatický test	61
Integrovaná diagnostika.	62
Obecné problémy.	63
Specifické problémy s produktem	66
Problémy s doplňkem Dell Soundbar	67

Příloha	70
Sdělení komise FCC (pouze USA) a informace o dalších předpisech	70
jak kontaktovat společnost Dell	70
Instalace monitoru	71
Nastavení rozlišení obrazovky na 1600 x 900 (pro E2015HV) nebo 1920 x 1080 (pro E2215HV/E2715H) (maximum)	71
Pokud máte stolní počítač Dell nebo přenosný počítač Dell s připojením k Internetu	72
Máte-li stolní počítač, přenosný počítač nebo grafickou kartu jinou než Dell.	72
Pokyny pro nastavení duálních monitorů v operačním systému Windows Vista® , Windows® 7 , Windows® 8 nebo Windows® 8.1	73
Operační systém Windows Vista®	73
Operační systém Windows® 7	75
Operační systém Windows® 8 nebo Windows® 8.1	77
Nastavení stylů zobrazení pro více monitorů	79

Dell Display Manager - uživatelská příručka

Přehled

Dell Display Manager je aplikace pro operační systém Windows, která slouží ke správě monitoru nebo skupiny monitorů. Umožňuje ručně nastavit zobrazený obraz, přiřazovat automatická nastavení, spravovat provozní úspory, otáčet obraz a využívat další funkce vybraných modelů Dell. Po nainstalování se nástroj Dell Display Manager spustí při každém spuštění systému a umístí svoji ikonu v oblasti upozornění. Při umístění ukazatele na ikonu v oblasti upozornění jsou vždy k dispozici informace o monitorech připojených k počítači.

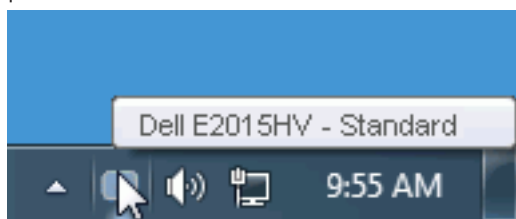

Používání dialogového okna Rychlá nastavení

Klepnutím na ikonu nástroje Dell Display Manager v oblasti upozornění se spustí dialogové okno Rychlá nastavení. Když je k počítači připojeno více podporovaných modelů Dell, lze v zobrazené nabídce vybrat konkrétní cílový monitor. Dialogové okno Rychlá nastavení umožňuje pohodlně nastavovat úroveň jasu a kontrastu monitoru, ručně vybírat režimy předvoleb nebo je nastavovat na automatický režim a měnit rozlišení obrazovky.

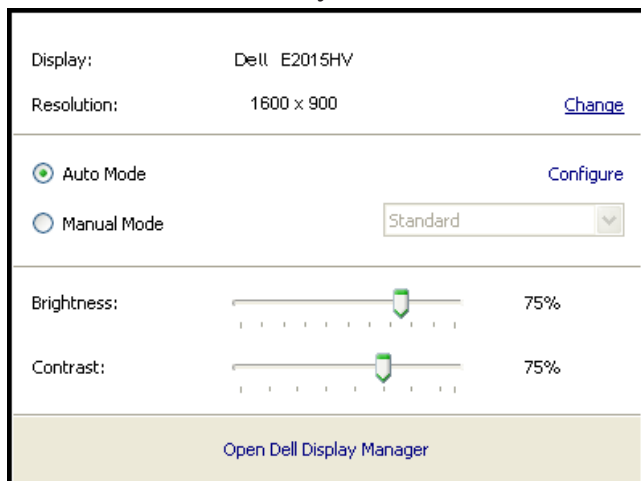

Dialogové okno Rychlá nastavení umožňuje rovněž přístup rozhraní pro pokročilé uživatele nástroje Dell Display Manager, které se používá k nastavování základních funkcí, ke konfigurování automatického režimu a pro přístup k dalším funkcím.

Nastavování základních funkcí monitoru

Pomocí nabídky na kartě Základní lze ručně vybrat režim předvolby pro vybraný monitor. Nebo lze aktivovat automatický režim. V automatickém režimu je upřednostňovaný režim předvolby použit automaticky, když jsou aktivní specifické aplikace. Při každé změně režimu se na obrazovce krátce zobrazí zpráva o aktuálním režimu předvolby.

Na kartě Základní lze rovněž přímo upravovat jas a kontrast vybraného monitoru.

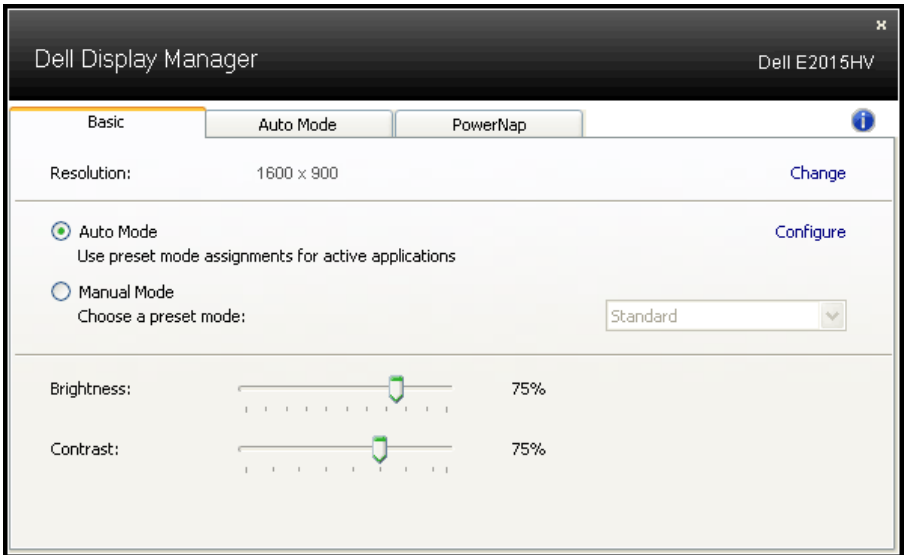

Přiřazování předvolených režimů aplikacím

Automatický režim umožňuje přiřadit konkrétní režim předvolby konkrétní aplikaci a automaticky jej použít. Když je automatický režim aktivován, nástroj Dell Display Manager automaticky přepne na odpovídající režim předvolby vždy, když je aktivována přidružená aplikace. Režim předvolby přidružený ke konkrétní aplikaci může být v každém připojeném monitoru stejný nebo se může mezi monitory lišit.

Nástroj Dell Display Manager je předem nakonfigurován pro řadu rozšířených aplikací. Chcete-li přidat do seznamu přidružení novou aplikaci, přetáhněte aplikaci z pracovní plochy, nabídky Start systému Windows nebo z jiného umístění do aktivního seznamu.

POZNÁMKA: Přidružení režimu předvolby k dávkovým souborům, skriptům, zaváděčům a také nespustitelným souborům, například k archivům zip nebo komprimovaným souborům, není podporováno a nebude účinné.

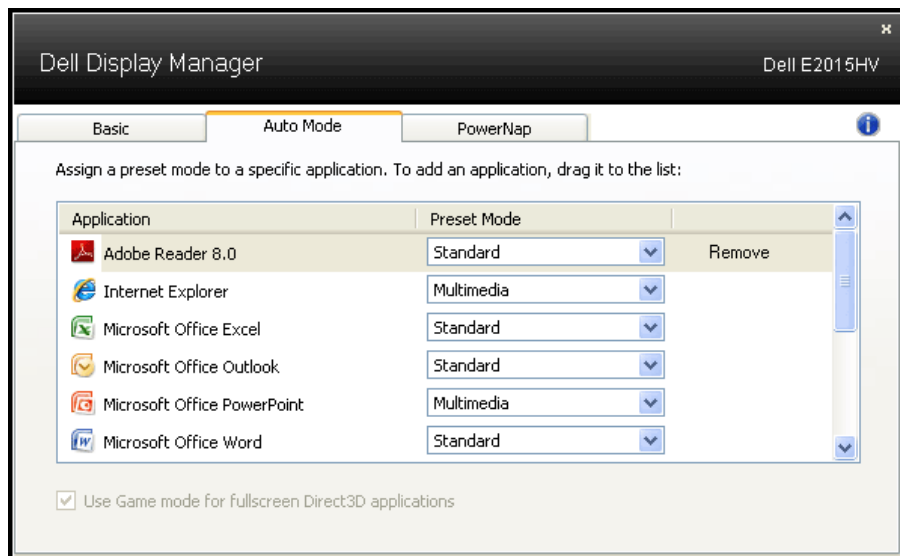

Používání funkcí pro úsporu energie

U podporovaných modelů Dell bude k dispozici karta PowerNap, která nabízí možnosti úspory energie. Když se aktivuje spořič obrazovky, může být jas monitoru automaticky nastaven na minimální úroveň nebo se monitor může přepnout do režimu spánku pro dodatečnou úsporu energie.

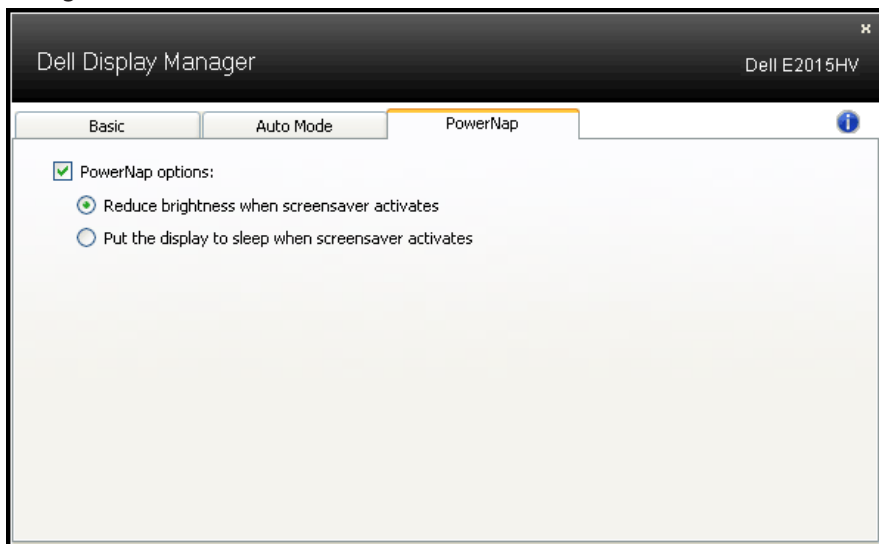







O tomto monitoru



Obsah balení

Tento monitor je dodáván se všemi níže uvedenými součástmi.

Zkontrolujte, zda jste obdrželi všechny součásti a pokud některá chybí, **jak kontaktovat společnost Dell.**

POZNÁMKA: Některé položky mohou být volitelné a nemusí být v monitorem dodány. Některé funkce nebo média nemusejí být v některých zemích k dispozici.

 Dell	<ul style="list-style-type: none">• Monitor
 E2015HV E2215HV E2715H	<ul style="list-style-type: none">• Zvedák stojánku
 E2015HV/E2215HV E2715H	<ul style="list-style-type: none">• Podstavec stojánku
 E2015HV/E2215HV	<ul style="list-style-type: none">• Kryt šroubu VESA™
 E2715H	<ul style="list-style-type: none">• Kryt kabelu
	<ul style="list-style-type: none">• Napájecí kabel (liší se podle země)
	<ul style="list-style-type: none">• Kabel VGA

 <p>E2715H</p>	<ul style="list-style-type: none"> • Kabel DVI
	<ul style="list-style-type: none"> • Médium s ovladači a dokumentací • Návod pro rychlou instalaci • Informace o bezpečnosti a předpisech

Vlastnosti produktu

Tento monitor s plochou obrazovkou Dell E2015HV/E2215HV/E2715H je vybaven displejem z tekutých krystalů (LCD) s tenkovrstvými tranzistory a aktivní maticí a podsvícením LED. Mezi vlastnosti tohoto monitoru patří:

- **E2015HV:** Úhlopříčka obrazu 49,53 cm (19,5 palců), rozlišení 1600 x 900 plus podpora zobrazení na celou obrazovku pro nízká rozlišení.
- **E2215HV:** Úhlopříčka obrazu 54,69 cm (21,5 palců), rozlišení 1920 x 1080 plus podpora zobrazení na celou obrazovku pro nízká rozlišení.
- **E2715H:** Úhlopříčka obrazu 68,58 cm (27,0 palců), rozlišení 1920 x 1080 plus podpora zobrazení na celou obrazovku pro nízká rozlišení.
- Nastavitelný náklon.
- Odnímatelný podstavec a montážní otvory 100 mm standardu VESA (Video Electronics Standards Association) pro flexibilní řešení upevnění.
- Funkce Plug and Play (je-li podporována počítačem).
- Nabídka nastavení obrazovky (OSD) pro snadné nastavení a optimalizaci obrazu.
- Médium se softwarem a dokumentací, které obsahuje soubor s informacemi (INF), soubor ICM (Image Color Matching) a dokumentaci k produktu.
- Software Dell Display Manager
- Kompatibilita s programem ENERGY STAR.
- Otvor pro bezpečnostní zámek.
- **E2715H:** Zámek podstavce.
- Funkce správy prostředků.
- **E2015HV/E2215HV:** Hodnocení EPEAT Silver.
- **E2715H:** Hodnocení EPEAT Gold.
- CECP (pro Čínu)
- Kompatibilita se standardem RoHS.

- **E2715H:** Kompatibilita s TCO.
- **E2015HV/E2215HV:** Podpora VGA.
- **E2715H:** Podpora VGA, DVI-D, Displayport 1.2.
- Energy Gauge ukazuje úroveň spotřeby energie monitorem v reálném čase.

Popis částí a ovládacích prvků

Pohled zepředu E2015HV:



E2215HV/E2715H:



1.	Tlačítka funkcí (další informace viz část Používání monitoru)
2	Vypínač (s indikátorem LED)

Pohled zezadu E2015HV:

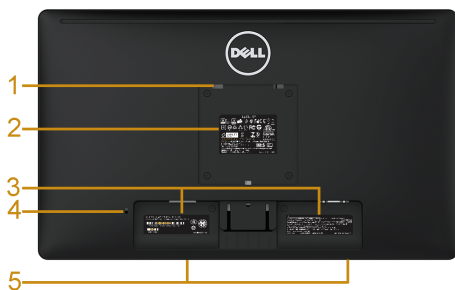

E2015HV



Pohled zezadu se stojánkem monitoru

Štítek	Popis	Použití
1	Montážní otvory VESA (100 mm)	Jsou určeny k montáži monitoru.
2	Štítek s úředními údaji	Obsahuje přehled schválení podle úředních vyhlášek.
3	Štítek se sériovým číslem ve formátu čárového kódu	Viz v případě kontaktu technické podpory společnosti Dell.
4	Otvor pro bezpečnostní zámek	Zajistěte monitor bezpečnostním zámekem. (Bezpečnostní zámek není součástí dodávky).
5	Držáky doplňku Dell Soundbar	Slouží k připevnění volitelného doplňku Dell Soundbar.

E2215HV:

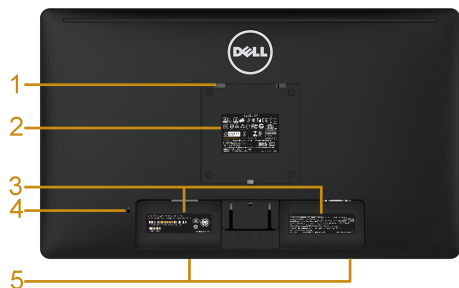

E2215HV



Pohled zezadu se stojánkem monitoru

Štítek	Popis	Použití
1	Montážní otvory VESA (100 mm)	Jsou určeny k montáži monitoru.
2	Štítek s úředními údaji	Obsahuje přehled schválení podle úředních vyhlášek.
3	Štítek se sériovým číslem ve formátu čárového kódu	Viz v případě kontaktu technické podpory společnosti Dell.
4	Otvor pro bezpečnostní zámek	Zajistíte monitor bezpečnostním zámkem. (Bezpečnostní zámek není součástí dodávky).
5	Držáky doplňku Dell Soundbar	Slouží k připevnění volitelného doplňku Dell Soundbar.
6	Otvor pro správu kabelů	Slouží k organizování kabelů vložením do otvoru.

E2715H:



E2715H

Pohled zezadu se stojánkem monitoru

Štítek	Popis	Použití
1	Montážní otvory VESA (100 mm)	Jsou určeny k montáži monitoru.
2	Štítek s úředními údaji	Obsahuje přehled schválení podle úředních vyhlášek.
3	Tlačítko pro uvolnění stojánku	Uvolněte stojánek z monitoru.
4	Otvor pro bezpečnostní zámek	Zajistěte monitor bezpečnostním zámkem. (Bezpečnostní zámek není součástí dodávky).
5	Servisní štítek	Servisní štítek Dell slouží k záručním účelům, ke správě zákaznických služeb a pro evidenci základního systému.
6	Štítek se sériovým číslem ve formátu čárového kódu	Viz v případě kontaktu technické podpory společnosti Dell.
7	Držáky doplňku Dell Soundbar	Slouží k připevnění volitelného doplňku Dell Soundbar.
8	Otvor pro správu kabelů	Slouží k organizování kabelů vložením do otvoru.

Pohled ze strany



E2015HV/E2215HV
Pravá strana

E2715H

Pohled zdola

E2015HV/E2215HV:



Štítek	Popis	Použití
1	Konektor střídavého napájení	Slouží k připojení napájecího kabelu monitoru.
2	Konektor VGA	Slouží k připojení počítače k monitoru kabelem VGA.

E2715H:

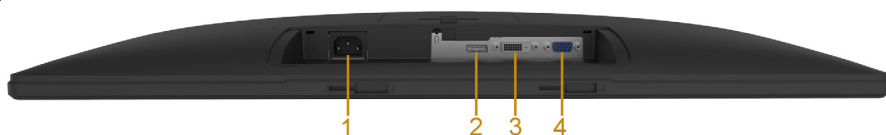

Štítek	Popis	Použití
1	Konektor střídavého napájení	Slouží k připojení napájecího kabelu monitoru.
2	Konektor Displayport	Slouží k připojení počítače k monitoru kabelem Displayport.
3	Konektor DVI	Slouží k připojení počítače k monitoru kabelem DVI.
4	Konektor VGA	Slouží k připojení počítače k monitoru kabelem VGA.

Technické údaje monitoru

Následující části obsahují informace o různých úsporných režimech a popisy kolíků různých konektorů monitoru.

Režimy řízení spotřeby

Pokud je v daném počítači nainstalován software nebo videokarta vyhovující normě DPM organizace VESA, monitor automaticky snižuje svoji spotřebu energie, není-li používán. Tento stav se nazývá režim úspory energie. Pokud počítač rozpozná vstup z klávesnice, myši nebo jiných vstupních zařízení, monitor automaticky obnoví provoz. Následující tabulka uvádí spotřebu energie a signalizaci této funkce pro automatickou úsporu energie:

E2015HV:

Režimy VESA	Horizontální synchronizace	Vertikální synchronizace	Video	Indikátor napájení	příkon
Běžný provoz	Aktivní	Aktivní	Aktivní	Bílá	20 W (maximum) ** 16 W (typicky)
Režim aktivní-vypnuto	Neaktivní	Neaktivní	Prázdná	Svítil bíle	Méně než 0,5 W
Vypnuto	-	-		Vypnuto	Méně než 0,5 W *

E2215HV:

Režimy VESA	Horizontální synchronizace	Vertikální synchronizace	Video	Indikátor napájení	příkon
Běžný provoz	Aktivní	Aktivní	Aktivní	Bílá	25 W (maximum) ** 18.5 W (typicky)
Režim aktivní-vypnuto	Neaktivní	Neaktivní	Prázdná	Svítil bíle	Méně než 0,5 W
Vypnuto	-	-		Vypnuto	Méně než 0,5 W *

E2715H:

Režimy VESA	Horizontální synchronizace	Vertikální synchronizace	Video	Indikátor napájení	příkon
Běžný provoz	Aktivní	Aktivní	Aktivní	Bílá	31 W (maximum) ** 25 W (typicky)
Režim aktivní-vypnuto	Neaktivní	Neaktivní	Prázdná	Svítil bíle	Méně než 0,5 W

Vypnuto	-	-		Vypnuto	Méně než 0,5 W *
---------	---	---	--	---------	------------------

Nabídka OSD bude fungovat pouze v režimu *normálního provozu*. Stisknutím libovolného tlačítka s výjimkou vypínače v režimu Aktivní-vypnuto se zobrazí následující zpráva:

Dell E2015HV / E2215HV

There is no signal coming from your computer. Press any key on the keyboard or move the mouse to wake it up.

E2715H

There is no signal coming from your computer. Press any key on the keyboard or move the mouse to wake it up. If there is no display, press the monitor button now to select the correct input source on the On-Screen-Display menu.

Aktivujte počítač a monitor, abyste získali přístup k nabídce **OSD**.



POZNÁMKA: Monitor Dell E2015HV/E2215HV/E2715H splňuje směrnice ENERGY STAR®.



* Nulové spotřeby energie lze ve vypnutém režimu dosáhnout pouze odpojením napájecího kabelu od monitoru.

** Maximální spotřeba energie s max. svítivostí a kontrastem.

Uspořádání konektorů

15kolíkový konektor D-sub

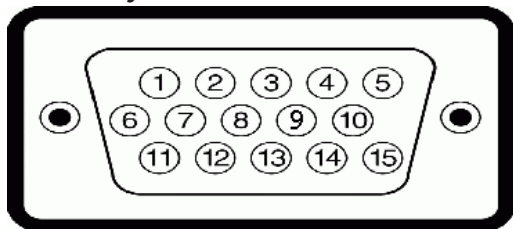

Číslo kolíku	15kolíková strana signálního kabelu pro monitor
1	Video-červená
2	Video-zelená
3	Video-modrá
4	GND (zem.)
5	Automatický test
6	GND-R (č.)
7	GND-G (z.)
8	GND-B (m.)
9	DDC +5 V
10	GND-synch
11	GND (zem.)
12	Data DDC
13	H-synch.
14	V-synch.
15	Takt DDC

Konektor DVI

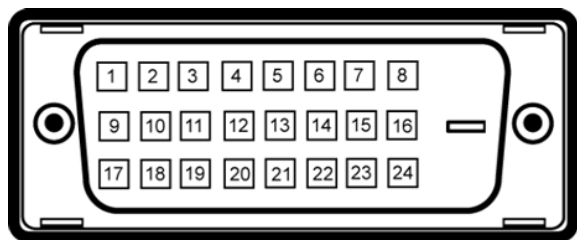

Číslo kolíku	24kolíková strana připojeného signálního kabelu
1	TMDS RX2-
2	TMDS RX2+
3	Zem TMDS
4	Variabilní
5	Variabilní
6	Takt DDC
7	Data DDC
8	Variabilní
9	TMDS RX1-
10	TMDS RX1+
11	Zem TMDS
12	Variabilní
13	Variabilní
14	Napájení +5 V
15	Vlastní test
16	Detekce připojení za chodu
17	TMDS RX0-
18	TMDS RX0+
19	Zem TMDS
20	Variabilní
21	Variabilní
22	Zem TMDS
23	Takt+ TMDS
24	Takt- TMDS

Konektor DisplayPort

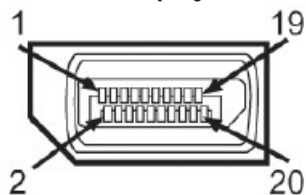

Číslo kolíku	20kolíková strana připojeného signálního kabelu
1	ML0(p)
2	GND (zem.)
3	ML0(n)
4	ML1(p)
5	GND (zem.)
6	ML1(n)
7	ML2(p)
8	GND (zem.)
9	ML2(n)
10	ML3(p)
11	GND
12	ML3(n)
13	GND (zem.)
14	GND (zem.)
15	AUX(p)
16	GND (zem.)
17	AUX(n)
18	HPD
19	DP_PWR_Zpět
20	+3.3 V DP_PWR

Funkce Plug and Play

Tento monitor můžete nainstalovat k jakémukoli systému, který je kompatibilní s technologií Plug and Play. Monitor automaticky poskytne počítači své údaje EDID (Extended Display Identification Data) pomocí protokolů DDC (Display Data Channel), takže systém může sám nakonfigurovat a optimalizovat nastavení monitoru. Většina instalací monitoru je automatická. Podle potřeby můžete vybrat odlišná nastavení.

Technické údaje ploché obrazovky

Číslo modelu	E2015HV	E2215HV	E2715H
Typ obrazovky	Aktivní matice – TFT LCD	Aktivní matice – TFT LCD	Aktivní matice – TFT LCD
Typ obrazovky	TN	TN	IPS / PLS
Zobrazitelný obraz			
Úhlopříčně	49,53 cm (19,5 palců)	54,69 cm (21,53 palců)	68,58 cm (27,0 palců)
Horizontální aktivní plocha	432,0 ± 1,92 mm (17,0 ± 0,08 palců)	476,64 mm (18,77 palců)	597,9 mm (23,54 palců)
Vertikální aktivní plocha	239,76 ± 3,42 mm (9,44 ± 0,13 palců)	268,11 mm (10,56 palců)	336,3 mm (13,24 palců)
Plocha	103576,3 ± 6,57 mm ² (160,57 ± 0,01 palec ²)	146168,58 mm ² (198,08 palec ²)	201073,77 mm ² (311,67 palec ²)
Rozteč pixelů	0,2712 x 0,2626 ± 0,0074 mm	0,2483 x 0,2483 mm	0,3114 x 0,3114 mm
Zorný úhel:			
Horizontální	90° typicky	90° typicky	178° typicky
Vertikální	50° až 65° typicky	50° až 65° typicky	178° typicky
Výstupní jas	200 cd/m ² (typicky)	200 cd/m ² (typicky)	300 cd/m ² (typicky)
Míra kontrastu	600 až 1 (typicky)	600 až 1 (typicky)	1000 až 1 (typicky)
Ochranná vrstva stínítka	Antireflexní tvrdá vrstva 3H	Antireflexní tvrdá vrstva 3H	Antireflexní tvrdá vrstva 3H
Podsvícení	Systém světelného panelu LED	Systém světelného panelu LED	Systém světelného panelu LED

Doba odezvy	5 ms typicky (černá na bílou)	5 ms typicky (černá na bílou)	8 ms typicky (šedá-šedá)
Barevná hloubka	16,7 miliónů barev	16,7 miliónů barev	16,7 miliónů barev
Barevná škála	85 % (typicky) **	85 % (typicky) **	85 % (typicky) **

** E2015HV/E225HV/E2715H barevná škála (typická) vychází z testovacích standardů CIE1976 (85 %) a CIE1931 (72 %).

Specifikace rozlišení

Číslo modelu	E2015HV	E2215HV/E2715H
Rozsah snímání <ul style="list-style-type: none"> • Horizontální • Vertikální 	30 kHz až 83 kHz (automaticky) 56 Hz až 76 Hz (automaticky)	
Maximální předvolené rozlišení	1600 x 900 při 60 Hz	1920 x 1080 při 60 Hz

Technické údaje napájení

Číslo modelu	E2015HV/E2215HV	E2715H
Signály videovstupu	Analogový RGB: 0,7 voltů +/- 5 %, vstupní impedance 75 ohmů	<ul style="list-style-type: none"> • Analogový RGB: 0,7 voltů +/- 5 %, vstupní impedance 75 ohmů • Digitální DVI-D TMDS, 600 mV pro každou diferenciální linku, pozitivní polarita při vstupní impedanci 50 ohmů • DisplayPort*, 600mV pro každou diferenční linku, impedance vstupu 100 ohmů na diferenční pár
Signály vstupní synchronizace	Oddělené horizontální a vertikální synchronizace, úroveň TTL bez polarity, SOG (kompozitní „sync on green“)	
Vstupní střídavé napětí / frekvence / proud	100 - 240 V~/50 Hz nebo 60 Hz \pm 3 Hz / 1,5 A (max.)	
Zapínací proud	120 V: 30 A (max.) 240 V: 60 A (max.)	

Předvolené režimy zobrazení

Následující tabulka obsahuje seznam předvolených režimů, pro které společnost Dell garantuje velikost obrazu a jeho vystředění:

E2015HV:

Režim zobrazení	Horizontální Frekvence (kHz)	Vertikální Frekvence (Hz)	Takt Pixelů (MHz)	Synchronizační polarita (horizontální/vertikální)
VESA, 720 x 400	31,5	70,1	28,3	-/+
VESA, 640 x 480	31,5	59,9	25,2	-/-
VESA, 640 x 480	37,5	75,0	31,5	-/-
VESA, 800 x 600	37,9	60,3	40,0	+/+
VESA, 800 x 600	46,9	75,0	49,5	+/+
VESA, 1024 x 768	48,4	60,0	65,0	-/-
VESA, 1024 x 768	60,0	75,0	78,8	+/+
VESA, 1152 x 864	67,5	75,0	108,0	+/+
VESA, 1280 x 1024	64,0	60,0	108,0	+/+
VESA, 1280 x 1024	80,0	75,0	135,0	+/+
VESA, 1600 x 900	55,5	60,0	97,8	+/-

E2215HV/E2715H:

Režim zobrazení	Horizontální Frekvence (kHz)	Vertikální Frekvence (Hz)	Takt Pixelů (MHz)	Synchronizační polarita (horizontální/vertikální)
VESA, 720 x 400	31,5	70,1	28,3	-/+
VESA, 640 x 480	31,5	59,9	25,2	-/-
VESA, 640 x 480	37,5	75,0	31,5	-/-
VESA, 800 x 600	37,9	60,3	40,0	+/+
VESA, 800 x 600	46,9	75,0	49,5	+/+
VESA, 1024 x 768	48,4	60,0	65,0	-/-
VESA, 1024 x 768	60,0	75,0	78,8	+/+
VESA, 1152 x 864	67,5	75,0	108,0	+/+
VESA, 1280 x 1024	64,0	60,0	108,0	+/+
VESA, 1280 x 1024	80,0	75,0	135,0	+/+

VESA, 1600 x 900	60,0	60,0	108,0	+/+
VESA, 1920 x 1080	67,5	60,0	148,5	+/+

Fyzické vlastnosti

Následující tabulka obsahuje seznam fyzických vlastností monitoru:

Číslo modelu	E2015HV	E2215HV	E2715H
Typ konektoru	D-subminiaturní modrý konektor	D-subminiaturní modrý konektor	D-subminiaturní modrý konektor; DVI-D: bílý konektor DP, černý konektor
Typ signálního kabelu	VGA	VGA	VGA DVI-D DisplayPort
Rozměry: (se stojánkem)			
Výška	358,8 mm (14,12 inches)	595,8 mm (15,59 inches)	459,0 mm (18,07 inches)
Šířka	473,9 mm (typicky) 468,6 mm (Minimum) (18,66 inches (typicky) 18,45 inches (Minimum))	513,2 mm (20,21 inches)	641,5 mm (25,26 inches)
Hloubka	165,5 mm (6,52 inches)	165,5 mm (6,52 inches)	165,5 mm (6,52 inches)
Rozměry: (bez stojánku)			
Výška	276,3 mm (10,88 palců)	304,7 mm (12,00 inches)	379,9 mm (14,96 inches)
Šířka	473,9 mm (typicky) 468,6 mm (Minimum) (18,66 inches (typicky) 18,45 inches (Minimum))	513,2 mm (20,21 inches)	641,5 mm (25,26 inches)
Hloubka	46,5 mm (1,83 palců)	46,5 mm (1,83 inches)	46,5 mm (1,83 inches)

Rozměry podstavce:			
Výška	149,0 mm (5,87 palců)	171,9 mm (6,77 palců)	339,1 mm (13,35 palců)
Šířka	180,6 mm (7,11 inches)	180,5 mm (7,11 palců)	220,0 mm (7,09 palců)
Hloubka	165,5 mm (6,52 inches)	165,5 mm (6,52 palců)	180,0 mm (7,09 palců)
Hmotnost:			
Hmotnost včetně obalu	3,65 kg (8,03 lb)	4,25 kg (9,35 lb)	8,55 kg (18,81 lb)
Hmotnost se sestavou stojánku a kabely	3,00 kg (6,60 lb)	3,50 kg (7,70 lb)	6,15 kg (13,53 lb)
Hmotnost bez sestavy stojánku (pro montáž na stěnu nebo montáž VESA bez kabelů)	2,38 kg (5,24 lb)	2,90 kg (6,38 lb)	4,53 kg (9,97 lb)
Hmotnost sestavy podstavce	0,33 kg (0,73 lb)	0,40 kg (0,88 lb)	1,19 kg (2,62 lb)

Vlastnosti prostředí

Následující tabulka obsahuje přehled vlastností prostředí pro monitor:

Číslo modelu	E2015HV	E2215HV	E2715H
Teplota <ul style="list-style-type: none">ProvozníMimo provoz	0°C až 40°C (32°F až 104°F) skladování: -20°C až 60°C (-4°F až 140°F) Převážení: -20°C až 60°C (-4°F až 140°F)		
Vlhkost <ul style="list-style-type: none">ProvozníMimo provoz	10 % až 80 % (bez kondenzace) skladování: 5 % až 90 % (bez kondenzace) Převážení: 5 % až 90 % (bez kondenzace)		
Nadmořská výška <ul style="list-style-type: none">ProvozníMimo provoz	Max. 5 000 m (16 404 stop) max. 12,191 m (40 000 stop)		
Tepelný rozptyl	68,3 BTU/hod. (maximum) 54,6 BTU/hod. (typicky)	85,3 BTU/hod. (maximum) 63,1 BTU/hod. (typicky)	105,8 BTU/hod. (maximum) 85,3 BTU/hod. (typicky)

Zásady kvality a obrazových bodů LCD monitoru

Při výrobě LCD monitoru není neobvyklé, že jeden nebo více obrazových bodů zůstanou v trvale fixovaném stavu. Fixovaný obrazový bod vypadá jako velmi malá tmavá nebo jasná bezbarvá tečka. Když obrazový bod trvale svítí, nazývá se „světlý bod“. Když je obrazový bod trvale tmavý, nazývá se „tmavý bod“.

Téměř ve všech případech jsou tyto fixované body obtížně viditelné a neomezují kvalitu nebo použitelnost obrazu. 1 až 5 pevných obrazových bodů na obrazovce je považováno za normální stav v rámci konkurenčních standardů. Další informace viz webová stránka podpory společnosti Dell na adrese:

<http://www.dell.com/support/monitors>.

Pokyny pro údržbu

Údržba monitoru

- △ **POZOR: Před čištěním monitoru si přečtěte bezpečnostní pokyny a postupujte podle nich.**
- △ **POZOR: Před čištěním monitoru odpojte jeho napájecí kabel z elektrické zásuvky.**

Při rozbalování, čištění nebo manipulaci s monitorem postupujte podle pokynů v následujícím seznamu:

- Antistatickou obrazovku čistěte čistým, měkkým a mírně navlhčeným hadříkem. Pokud možno použijte speciální jemnou tkaninu na čištění obrazovek a vhodný roztok pro antistatickou vrstvu. Nepoužívejte benzen, ředidla, čpavek, abrazivní čisticí prostředky ani stlačený vzduch.
- Plasty čistěte hadřík mírně navlhčený v teplé vodě. Nepoužívejte žádné čisticí prostředky, protože některé detergenty na umělé hmotě zanechávají mléčný povlak.
- Pokud po vybalení monitoru zjistíte přítomnost bílého prášku, setřete jej látkou. K výskytu tohoto bílého prášku může dojít při přepravě monitoru.
- S monitorem zacházejte opatrně, protože tmavě zbarvený monitor se snadno poškrábe a bílé známky otěru jsou zřetelnější, než na světlém monitoru.
- Pro zachování optimální kvality obraz monitoru používejte dynamicky se měnící spořič obrazovky; když monitor nepoužíváte, vypněte jej.

Instalace monitoru

Montáž stojánku

 **POZNÁMKA:** Podstavec stojánku je z výroby dodáván oddělený od monitoru.

1. Připevněte zvedák stojánku k podstavci stojánku.

E2015HV:

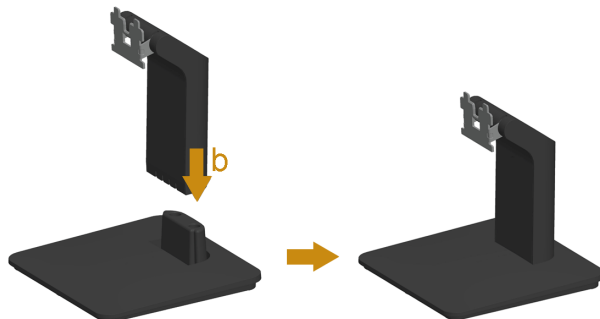

E2215HV:

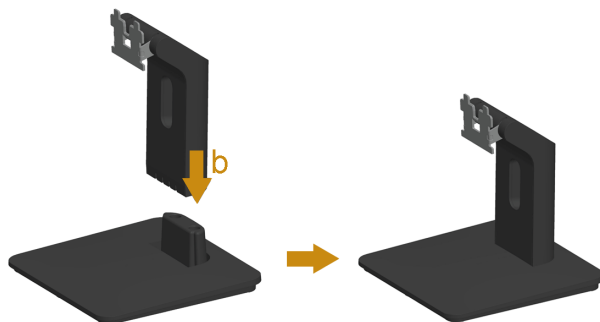

E2715H:

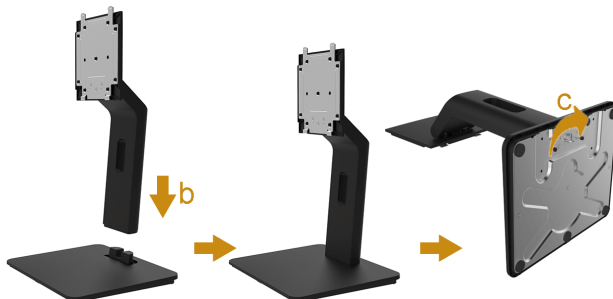

- a. Umístěte podstavec stojánku monitoru na stabilní stolec.
 - b. Zasuňte tělo stojánku monitoru správným směrem na podstavce stojánku tak, aby zacvakl na místo.
 - c. Utáhněte šroubek na podstavci.
2. Připojte sestavu stojánku k monitoru:

E2015HV/E2215HV:



- a. Položte monitor na měkkou látku nebo polštář na okraji stolu.
- b. Zorientujte držák sestavy stojánku s drážkou na monitoru.
- c. Zasuňte držák směrem k monitoru tak, aby zacvakl na místo.

E2715H:

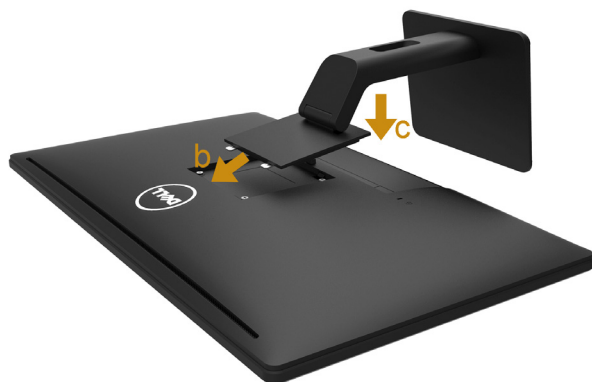

- a. Sejměte kryt a umístěte monitor na rovnou plochu.
- b. Srovnejte dva výstupky na horní části stojánku s drážkou na zadní části monitoru.
- c. Stiskněte stojánek, dokud nezacvakne na místo.

Připojení monitoru

VAROVÁNÍ: Než začnete provádět jakýkoli postup v tomto oddílu, zajistěte splnění **Bezpečnostní pokyny**.

Pokyny pro připojení monitoru k počítači:

1. Vypněte počítač a odpojte napájecí kabel ze zásuvky.
2. Připojte konektor bílého kabelu (digitální DVI-D) nebo modrého kabelu (analogový VGA) monitoru k odpovídajícímu portu videa na zadní straně počítače. Nepoužívejte tři kabely současně. Používejte tři kabely pouze, pokud jsou připojeny ke třem různým počítačům s odpovídajícími systémy videa.

Připojení modrého kabelu VGA

E2015HV:



E2215HV:



E2715H:

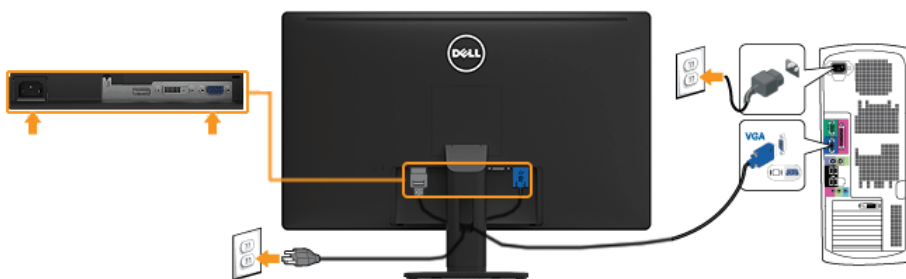

Připojení bílého kabelu DVI (pouze pro E2715H)



Připojení černého kabelu DisplayPort (pouze pro E2715H)



Poznámka: Obrázky jsou pouze orientační. Vzhled na počítači se může lišit.

Uspořádání kabelů (pro E2215HV/E2715H)

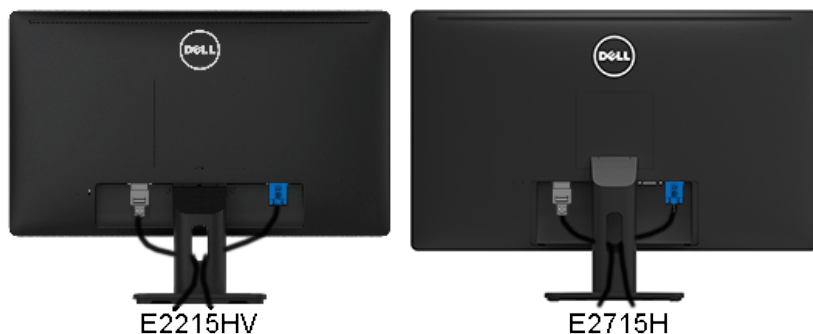

Po připojení všech nezbytných kabelů k monitoru a počítači (zapojení kabelů viz Připojení monitoru) úhledně srovnejte kabely podle výše uvedeného obrázku.

Nasazení krytu kabelu (pouze pro E2715H)

 **POZNÁMKA:** Kryt kabelu je při expedici monitoru z výroby odmontován.

Pokyny pro nasazení krytu kabelu:



1. Srovnejte dva výstupky na dolní části krytu kabelu s drážkou na zadní části monitoru.
2. Stiskněte kryt kabelu, dokud nezacvakne na místo.

Demontáž stojánku monitoru

E2015HV:



E2215HV:



Položte obrazovku monitoru na měkkou látku nebo polštář a sejměte podstavec podle následujících pokynů:

1. Dlouhým šroubovákem zatlačte uvolňovací západku v otvoru bezprostředně nad stojánkem.
2. Po uvolnění západky sejměte podstavec z monitoru.

E2715H:



1. Stiskněte a podržte tlačítko pro uvolnění stojánku.
2. Zvedněte a vyjměte stojánek z monitoru.

Montáž na stěnu (volitelně)

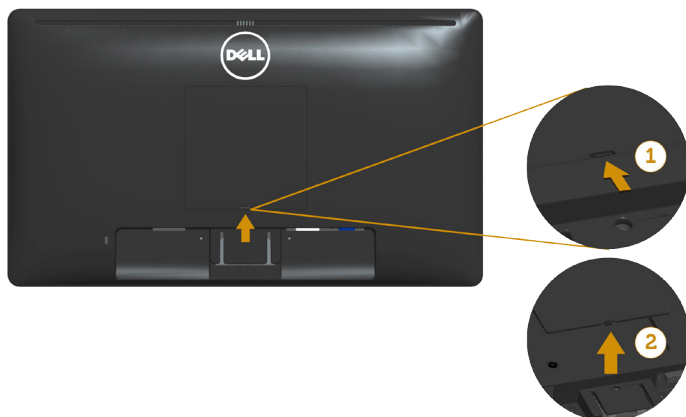

obrázek 1

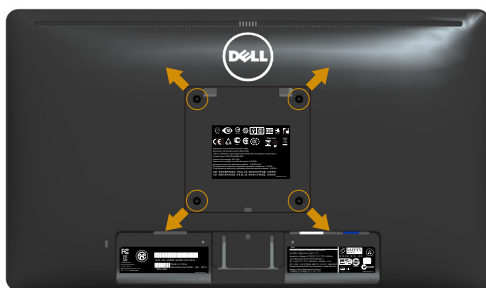

obrázek 2

(Rozměr šroubu: M4 x 10 mm).

Viz pokyny dodané s montážní sadou kompatibilní s VESA.

1. Položte panel monitoru na měkkou látku nebo polštář na stabilním rovném stole.
 2. Sejměte stojánek.
 3. Sejměte kryt šroubu VESA™ (obrázek 1)
 4. Pomocí šroubováku odmontujte čtyři šrouby, které zajišťují plastový kryt. (obrázek 2)
 5. Připevněte montážní konzolu pro sadu pro montáž na stěnu k LCD.
 6. Namontujte LCD na stěnu podle pokynů dodaných se sadou pro montáž na stěnu.
- POZNÁMKA:** Pro použití pouze se stěnovým držákem s certifikací UL a minimální hmotností/zatížením 2,38 kg (pro E2015HV)/ 2,90 kg (pro E2215HV)/ 4,53 kg (pro E2715H).

Používání monitoru

Zapnutí napájení monitoru

Stisknutím tlačítka  zapnete monitor.

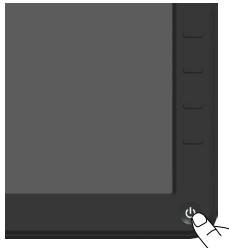



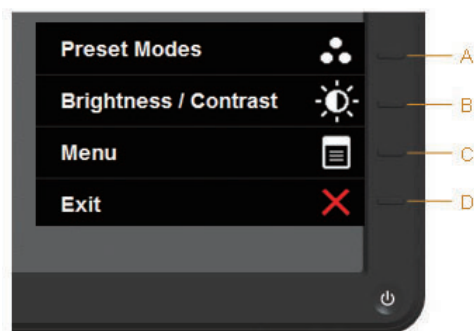

Používání ovládacích prvků na předním panelu

Pomocí tlačítka na přední straně monitoru můžete upravovat nastavení obrazu.





E2015HV/E2215HV:

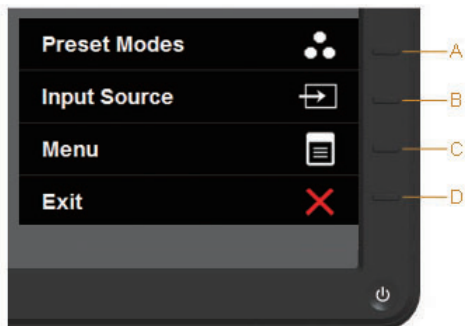

Tlačítka na předním panelu		Popis
A	 Režimy Předvoleb	Pomocí tlačítka Režimy Předvoleb vyberte ze seznamu režimů předvoleb barev. Viz <u>Používání nabídky na obrazovce (OSD)</u> .
B	 Jas / Kontrast	Pomocí tlačítka Jas / Kontrast můžete přímo vstoupit do nabídky ovládání „Jas“ a „Kontrast“.
C	 Nabídka	Pomocí tlačítka Nabídka otevřete nabídku na obrazovce (OSD).
D	 Konec	Pomocí tlačítka Konec ukončíte nabídku na obrazovce (OSD) z nabídky a podnabídek.





E2715H:



Tlačítka na předním panelu		Popis
A	 Režimy Předvoleb	Pomocí tlačítka Režimy Předvoleb vyberte ze seznamu režimů předvoleb barev. Viz <u>Používání nabídky na obrazovce (OSD)</u> .
B	 Vstupní zdroj	Tlačítko Input Source (Vstupní zdroj) slouží k výběru různých videosignálů, které mohou být připojeny k monitoru. <ul style="list-style-type: none"> • Vstup VGA • Vstup DVI-D • Vstup DisplayPort
C	 Nabídka	Pomocí tlačítka Nabídka otevřete nabídku na obrazovce (OSD).
D	 Konec	Pomocí tlačítka Konec ukončíte nabídku na obrazovce (OSD) z nabídky a podnabídek.

Tlačítka na předním panelu



Tlačítka na předním panelu		Popis
A	 Nahoru	Tlačítko Nahoru slouží k nastavování (zvyšování rozsahů) položek v nabídce OSD.
B	 Dolů	Tlačítko Dolů slouží k nastavování (snižování rozsahů) položek v nabídce OSD.
C	 OK	Stisknutím tlačítka OK potvrdíte výběr.
D	 Zpět	Stisknutím tlačítka Zpět se vrátíte na předchozí nabídku.

Používání nabídky na obrazovce (OSD)

Přístup k systémové nabídce

 **POZNÁMKA:** Změníte-li nastavení a pak přejdete do jiného menu nebo ukončíte OSD, monitor automaticky uloží všechny provedené úpravy. Změny budou rovněž uloženy, pokud po jejich provedení počkáte, až nabídka OSD zmizí.

1. Stisknutím tlačítka  otevřete nabídku OSD a zobrazíte hlavní nabídku.

Hlavní Nabídka

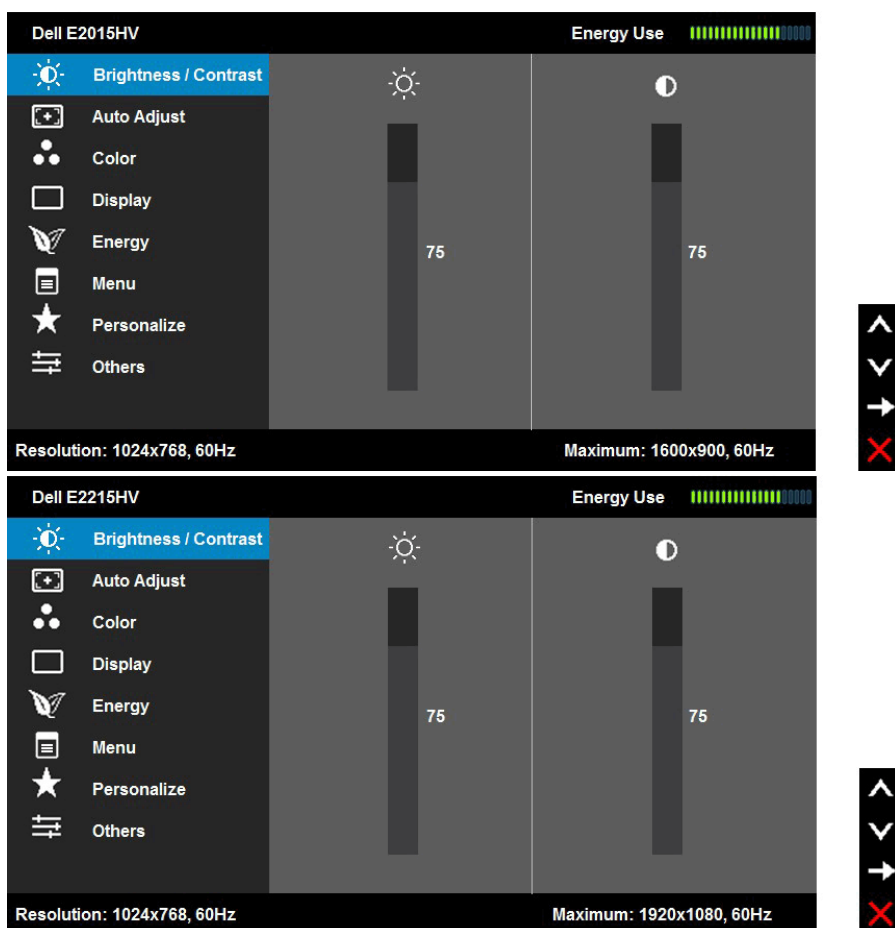







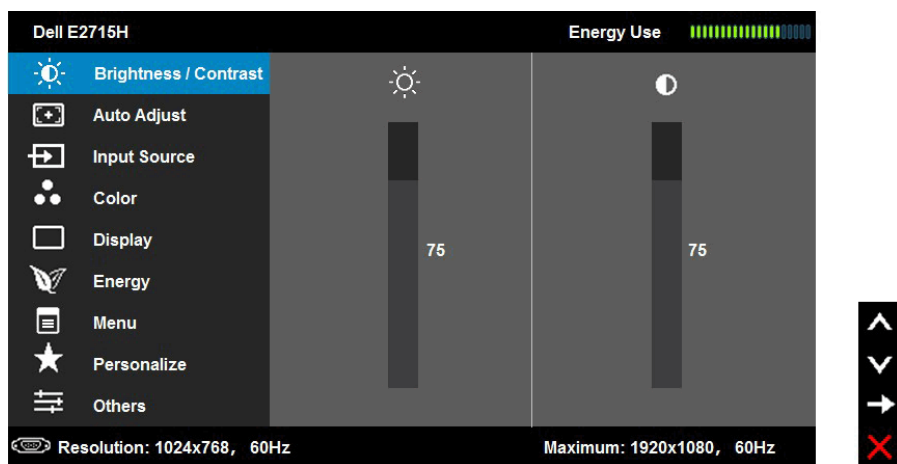



The image displays two screenshots of the Dell OSD main menu for different monitor models. Both screens show a menu on the left with options: Brightness / Contrast, Auto Adjust, Color, Display, Energy, Menu, Personalize, and Others. The main area features two sliders, both set to 75. The bottom of the screen shows resolution and maximum resolution information. To the right of each screen is a vertical control panel with up, down, right, and exit (X) buttons.



Dell E2015HV Energy Use 
Resolution: 1024x768, 60Hz Maximum: 1600x900, 60Hz

Dell E2215HV Energy Use 
Resolution: 1024x768, 60Hz Maximum: 1920x1080, 60Hz



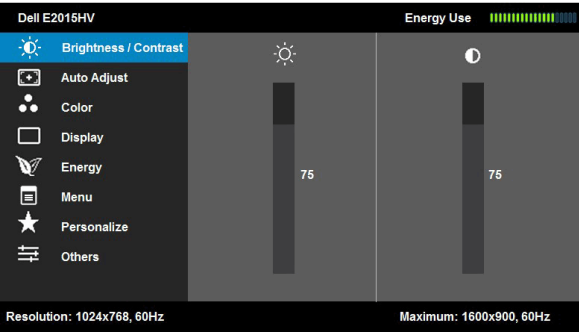
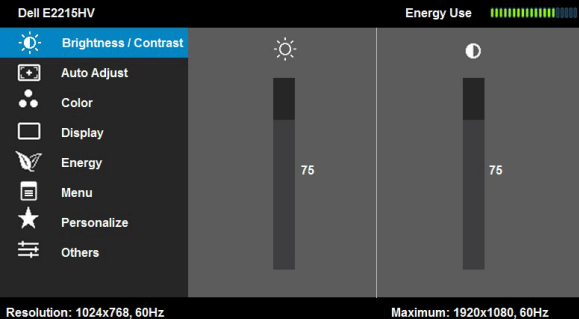
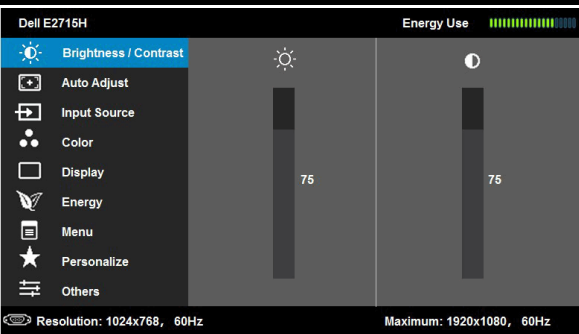

2. Stisknutím tlačítek  a  můžete přepínat mezi volbami v nabídce. Zároveň s přechodem z jedné ikony na druhou dojde ke zvýraznění názvu dané volby.
3. Chcete-li vybrat označenou položku v nabídce, znovu stiskněte tlačítko .
4. Stisknutím tlačítek  a  vyberte požadovaný parametr.
5. Stisknutím tlačítka  přejdete na posuvník a potom proveďte změny pomocí tlačítek  nebo  podle indikátorů.
6. Výběrem volby  se vrátíte na předchozí nabídku bez přijetí aktuálních nastavení; výběrem volby  přijmete aktuální nastavení a vrátíte se na předchozí nabídku.

Následující tabulka obsahuje seznam všech voleb nabídky OSD a jejich funkce.

Ikona	Nabídka a podnabídky	Popis
	Spotřeba Energie	<p>Toto měřidlo ukazuje úroveň spotřeby energie monitorem v reálném čase.</p>
	Jas / Kontrast	<p>V nabídce Jas a Kontrast nastavte Jas/Kontrast.</p>   
Jas		<p>Umožňuje nastavit jas nebo svítivost podsvícení. Stisknutím tlačítka ▲ zvýšíte jas; stisknutím tlačítka ▼ snížíte jas (min. 0 ~ max. 100).</p>

Kontrast

Umožňuje nastavit kontrast nebo stupeň rozdílu mezi tmavými a světlými oblastmi na obrazovce monitoru. Nejdříve nastavte jas; kontrast nastavte pouze, pokud je to nezbytné.

Stisknutím tlačítka  zvýšíte kontrast; stisknutím tlačítka  snížíte kontrast (min. 0 ~ max. 100).



Automatické Nastavení

Toto tlačítko slouží k aktivaci nabídky automatické konfigurace a nastavení.

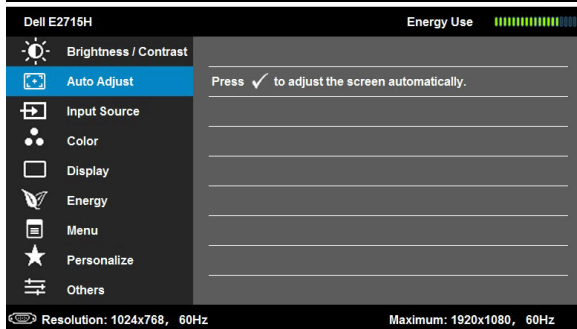
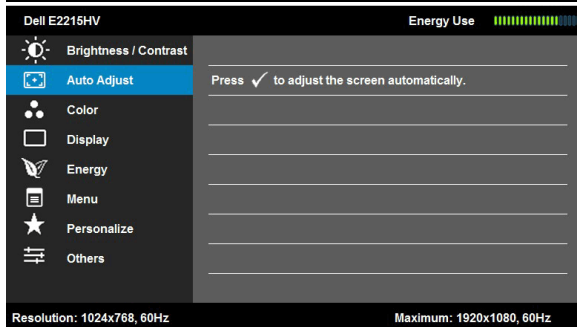
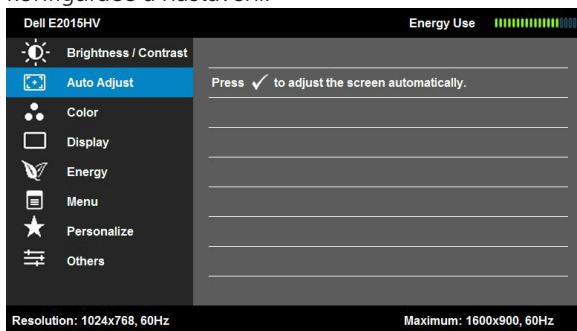

Spolu s automatickým nastavením monitoru na aktuální vstup se na černé obrazovce zobrazí následující dialog:

Auto Adjustment in Progress...

Funkce Automatické Nastavení umožňuje monitoru provést vlastní nastavení pro příchozí videosignál. Po použití funkce Automatické Nastavení lze monitor doladit pomocí ovládacích prvků Takt Pixelů (Hrubé) a Fáze (Jemné) v části **Nastavení Zobrazení**.

POZNÁMKA: Automatické nastavení neproběhne, pokud tlačítko stisknete v době, kdy na vstupu nejsou video signály nebo nejsou připojené kabely.

Tato volba je k dispozici pouze při použití analogového (VGA) konektoru.



Vstupní zdroj (pouze pro E2715H)

Nabídka **Vstupní zdroj** slouží k výběru různých videosignálů, které mohou být připojeny k monitoru.

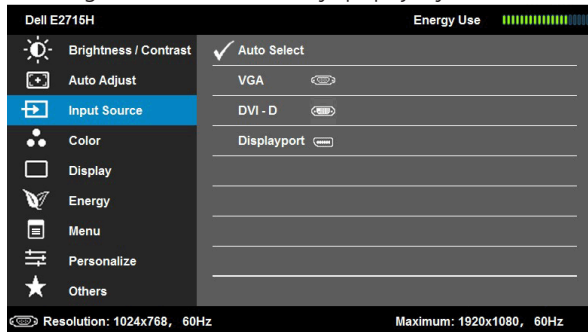

Automatický Výběr

Výběrem volby **Automatický Výběr** budou vyhledány dostupné vstupní signály.

VGA

Když používáte analogový (VGA) konektor, vyberte vstup **VGA**. Stisknutím vyberte vstupní zdroj VGA.

DVI-D

Když používáte digitální (DVI) konektor, vyberte vstup **DVI-D**. Stisknutím vyberte vstupní zdroj DVI.

Displayport

Když používáte Displayport konektor, vyberte vstup **Displayport**. Stisknutím vyberte vstupní zdroj DP.



Barev

Nabídka **Color** (Barev) slouží k nastavení barev monitoru.

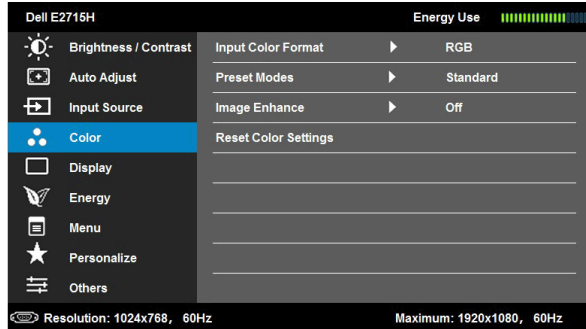
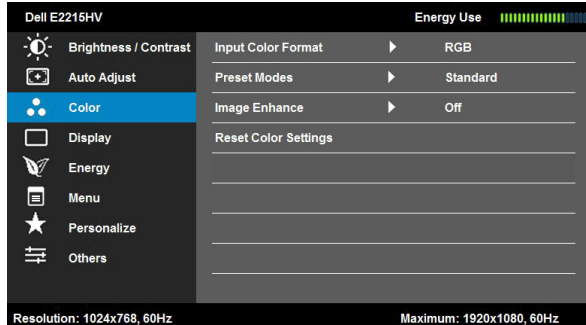
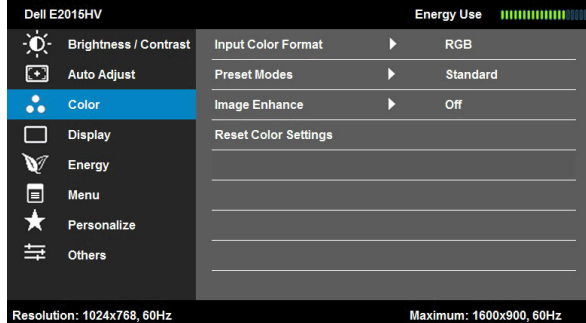

Vstupní Formát Barev

Umožňuje nastavení režimu video vstupu:

- **RGB**: Vyberte tuto volbu, pokud je váš monitor připojen k počítači nebo přehrávači DVD pomocí adaptéru HDMI-na-DVI.
- **YPbPr**: Vyberte tuto volbu, pokud váš přehrávač DVD podporuje pouze výstup YPbPr.

Režimy Předvoleb

Umožňuje vybrat se seznamu režimů předvoleb barev.

Dell E2015HV Energy Use [Progress Bar]

Brightness / Contrast	Input Color Format
Auto Adjust	Preset Modes
Color	Image Enhance
Display	Reset Color Settings
Energy	
Menu	
Personalize	
Others	

Resolution: 1024x768, 60Hz Maximum: 1600x900, 60Hz

Dell E2215HV Energy Use [Progress Bar]

Brightness / Contrast	Input Color Format
Auto Adjust	Preset Modes
Color	Image Enhance
Display	Reset Color Settings
Energy	
Menu	
Personalize	
Others	

Resolution: 1024x768, 60Hz Maximum: 1920x1080, 60Hz

Dell E2715H Energy Use [Progress Bar]

Brightness / Contrast	Input Color Format
Auto Adjust	Preset Modes
Input Source	Image Enhance
Color	Reset Color Settings
Display	
Energy	
Menu	
Personalize	
Others	

Resolution: 1024x768, 60Hz Maximum: 1920x1080, 60Hz

- **Standardní:** Načte výchozí nastavení barev monitoru. Toto je výchozí režim předvolby.
- **Multimédia:** Načte optimální nastavení barev pro multimediální aplikace.
- **Film:** Načte optimální nastavení barev pro filmy.
- **Hra:** Načte optimální nastavení barev pro většinu herních aplikací.

	<ul style="list-style-type: none"> • Paper (Papír): Načte nastavení jasu a ostrosti ideální pro prohlížení textu. Namíchá textové pozadí pro simulaci papírového média bez omezení barevných obrázků. Platí pouze pro formát vstupu RGB. • Teplé: Zvyšuje teplotu barev. Obrazovka má teplejší vzhled s červenožlutým odstínem. • Studené: Snižuje teplotu barev. Obrazovka má studenější vzhled s modrým odstínem. • Vlastní Barva: Umožňuje ručně upravovat nastavení barev. Stisknutím tlačítek ▲ a ▼ upravte hodnoty Červená, Zelená a Modrá a vytvořte vlastní režim předvoleb barev.
Odstín	<p>Tato funkce dokáže posunout barvu obrazu videa k zelené nebo purpurové. Tato funkce se používá k nastavení požadovaného tónu barvy pleti. Pomocí tlačítek ▲ nebo ▼ nastavte odstín od „0“ do „100“.</p> <p>Stisknutím ▲ zvýšíte monochromatický vzhled obrazu videa.</p> <p>Stisknutím ▼ zvýšíte barevný vzhled obrazu videa.</p> <p>POZNÁMKA: Nastavení Odstín je k dispozici pouze, když vyberete režim předvoleb Film nebo Hra.</p>
Sytost	<p>Tato funkce ovládá barevnou sytost obrazu. Pomocí tlačítek ▲ nebo ▼ nastavte sytost od „0“ do „100“.</p> <p>Stisknutím tlačítka ▲ zvýšíte monochromatický vzhled obrazu videa. Stisknutím tlačítka ▼ zvýšíte barevný vzhled obrazu videa.</p> <p>POZNÁMKA: Nastavení sytosti je k dispozici pouze, když vyberete režim předvoleb Film nebo Hra.</p>
Vylepšení obrazu	<p>Vylepší kvalitu zvětšeného obrazu odstraněním vyblednutí a nerovností okrajů.</p> <p>POZNÁMKA: Vylepšení obrazu je k dispozici pouze při výběru režimu předvoleb Standardní, Multimédia, Film nebo Hra.</p>
Reset Color Settings (Resetovat nastavení barvy)	<p>Obnoví výchozí tovární nastavení barev monitoru.</p>



Display (Nastavení)

Nabídka **Nastavení** slouží k úpravám nastavení zobrazení na monitoru.

Dell E2015HV Energy Use

- Brightness / Contrast
- Auto Adjust
- Color
- Display**
- Energy
- Menu
- Personalize
- Others

Resolution: 1024x768, 60Hz Maximum: 1600x900, 60Hz

Dell E2215HV Energy Use

- Brightness / Contrast
- Auto Adjust
- Color
- Display**
- Energy
- Menu
- Personalize
- Others

Resolution: 1024x768, 60Hz Maximum: 1920x1080, 60Hz

Dell E2715H Energy Use

- Brightness / Contrast
- Auto Adjust
- Input Source
- Color
- Display**
- Energy
- Menu
- Personalize
- Others

Resolution: 1024x768, 60Hz Maximum: 1920x1080, 60Hz



Poměr Stran

Slouží k nastavení poměru stran obrazu, například Wide 16:9 (Širokoúhlý 16:9), 4:3 nebo 5:4.

POZNÁMKA: Nastavení Wide 16:9 (Širokoúhlý 16:9) není vyžadováno při maximálním přednastaveném rozlišení 1600 x 900 (pro E2015HV) nebo 1920 x 1080 (pro E2215HV/E2715H).

Horizontální Pozice

Pomocí tlačítek nebo posunete obraz doleva nebo doprava. Minimum je „0“ (-). Maximum je „100“ (+).

Vertikální Pozice	Pomocí tlačítek ▲ nebo ▼ posunete obraz nahoru nebo dolů. Minimum je „0“ (-). Maximum je „100“ (+).
Ostrost	Tato funkce umožňuje zостřit nebo zjemnit vzhled obrazu. Pomocí tlačítek ▲ nebo ▼ nastavte ostrost od „0“ do „100“.
Takt Pixelů	Nastavení Fáze a Takt Pixelů umožňují nastavit monitor podle individuálních preferencí. Pomocí tlačítek ▲ nebo ▼ nastavte nejlepší kvalitu obrazu.
Fáze	Pokud nastavení Fáze nepřinese uspokojivé výsledky, použijte nastavení Takt Pixelů (hrubě) a pak znovu Fáze (jemně).
Obnovit Nastavení Zobrazení	Výběrem této volby budou obnovena výchozí nastavení zobrazení.



Energie

The image shows two screenshots of the Dell monitor's Energy menu. The top screenshot is for the Dell E2015HV model, showing a resolution of 1024x768, 60Hz and a maximum resolution of 1600x900, 60Hz. The bottom screenshot is for the Dell E2215HV model, showing a resolution of 1024x768, 60Hz and a maximum resolution of 1920x1080, 60Hz. Both screenshots show the Energy menu with the following options: Brightness / Contrast, Auto Adjust, Color, Display, Energy, Menu, Personalize, and Others. The Energy Use indicator is shown as a bar graph. The Power Button LED option is set to 'On During Active'.



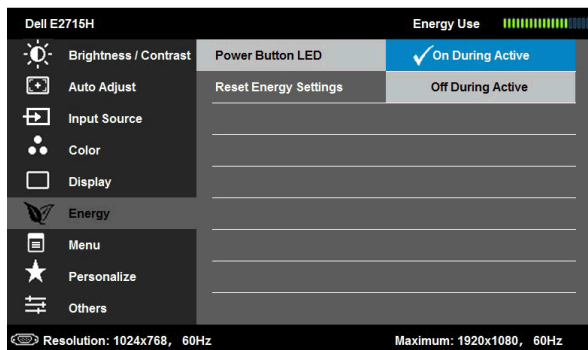

Indikátor LED napájení

Umožňuje zapnout nebo vypnout indikátor LED napájení pro úsporu energie.

Obnovit nastavení napájení

Výběrem této volby budou obnovena výchozí Nastavení napájení.





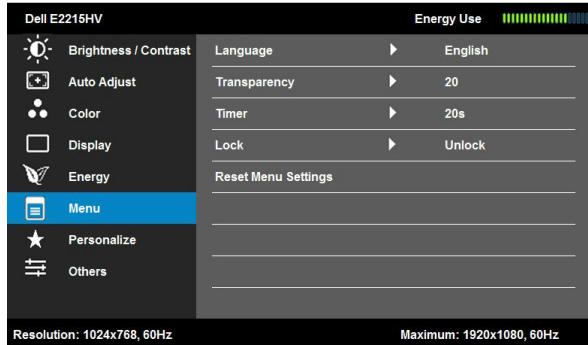
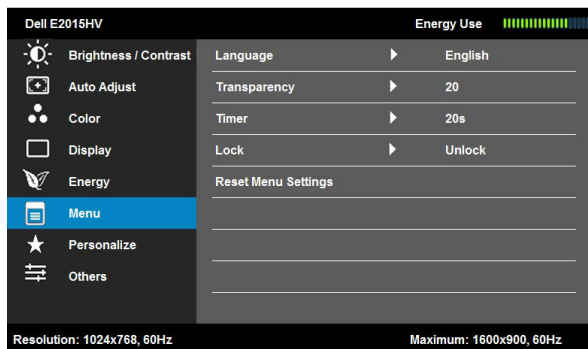

Nabídky

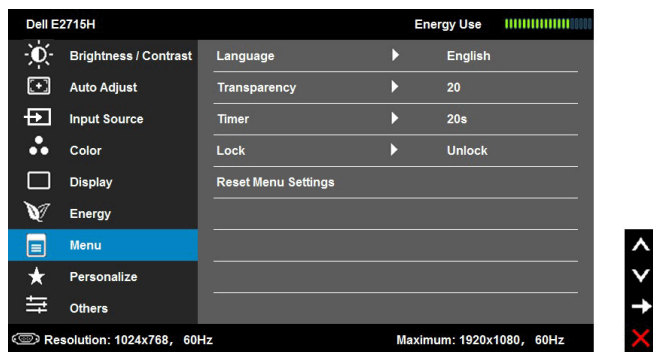
Tato volba umožňuje měnit nastavení nabídky OSD, například jazyky OSD, časový interval zobrazení nabídky na obrazovce atd.





Jazyk	Umožňuje nastavit jeden z osmi jazyků zobrazení nabídky OSD: Angličtina, Španělština, Francouzština, Němčina, Portugalština, Ruština, Zjednodušená čínština nebo Japonština.
Průhlednost	Umožňuje nastavit průhlednost pozadí nabídky OSD.
Časovač	Umožňuje nastavit dobu, po kterou nabídka OSD zůstane aktivní po stisknutí některého tlačítka na monitoru. Pomocí tlačítek  a  posouvejte posuvník po 1sekundových krocích od 5 do 60 sekund.
Zamknout	Řídí přístup uživatele k úpravám nastavení. Když je vybrána možnost Lock (Zámek), uživatel nemůže provádět žádná nastavení. Všechna tlačítka vyjma  jsou zamknutá. POZNÁMKA: Když je nabídka OSD zamknutá, stisknutím tlačítka nabídky budete přesměrováni přímo do nabídky nastavení OSD s vybranou položkou Zámek OSD. Stisknutím a podržením tlačítka  po dobu 10 sekund lze OSD odemknout a povolit uživateli přístup ke všem nastavením.
Obnovit nastavení nabídky	Výběrem této volby budou obnovena výchozí nastavení nabídky.



Prizpůsobit

Výběrem této volby můžete nastavit dvě rychlá tlačítka.

The image displays three sequential screenshots of the Dell monitor's On-Screen Display (OSD) menu, specifically the 'Personalize' screen. Each screen is for a different monitor model: Dell E2015HV, Dell E2215HV, and Dell E2715H. The 'Personalize' option is highlighted in blue in each menu. The menu structure is as follows:

- Dell E2015HV:** Energy Use [Progress Bar]. Menu items: Brightness / Contrast, Auto Adjust, Color, Display, Energy, Menu, **Personalize**, Others. Personalization options: Shortcut Key 1 (Preset Modes), Shortcut Key 2 (Brightness / Contrast), Reset Personalization.
- Dell E2215HV:** Energy Use [Progress Bar]. Menu items: Brightness / Contrast, Auto Adjust, Color, Display, Energy, Menu, **Personalize**, Others. Personalization options: Shortcut Key 1 (Preset Modes), Shortcut Key 2 (Brightness / Contrast), Reset Personalization.
- Dell E2715H:** Energy Use [Progress Bar]. Menu items: Brightness / Contrast, Auto Adjust, **Input Source**, Color, Display, Energy, Menu, **Personalize**, Others. Personalization options: Shortcut Key 1 (Preset Modes), Shortcut Key 2 (Input Source), Reset Personalization.

Resolution information is shown at the bottom of each screen: Dell E2015HV (1024x768, 60Hz; Maximum: 1600x900, 60Hz), Dell E2215HV (1024x768, 60Hz; Maximum: 1920x1080, 60Hz), and Dell E2715H (1024x768, 60Hz; Maximum: 1920x1080, 60Hz). To the right of each screenshot are navigation arrows (up, down, left, right) and a red 'X' icon.

Rychlé Tlačítko 1

Uživatel může nastavit rychlé tlačítko pro funkce „Režimy předvoleb“, „Jas/kontrast“, „Automatické nastavení“, „Vstupní zdroj“ (pouze pro E2715H) a „Poměr stran“.

Model	Shortcut Key 1	Shortcut Key 2	Reset Personalization
Dell E2015HV	✓ Preset Modes	Brightness / Contrast	Auto Adjust
Dell E2215HV	✓ Preset Modes	Brightness / Contrast	Auto Adjust
Dell E2715H	✓ Preset Modes	Brightness / Contrast	Auto Adjust

Resolution: 1024x768, 60Hz Maximum: 1600x900, 60Hz

Resolution: 1024x768, 60Hz Maximum: 1920x1080, 60Hz

Resolution: 1024x768, 60Hz Maximum: 1920x1080, 60Hz



Rychlé Tlačítko 2

Uživatel může nastavit rychlé tlačítko pro funkce „Režimy předvoleb“, „Jas/kontrast“, „Automatické nastavení“, „Vstupní zdroj“ (pouze pro E2715H) a „Poměr stran“.

Dell E2015HV Energy Use |||||

Brightness / Contrast	Shortcut Key 1
Auto Adjust	Shortcut Key 2
Color	Reset Personalization
Display	Brightness / Contrast
Energy	Auto Adjust
Menu	Aspect Ratio
Personalize	
Others	

Resolution: 1024x768, 60Hz Maximum: 1600x900, 60Hz

Dell E2215HV Energy Use |||||

Brightness / Contrast	Shortcut Key 1
Auto Adjust	Shortcut Key 2
Color	Reset Personalization
Display	Brightness / Contrast
Energy	Auto Adjust
Menu	Aspect Ratio
Personalize	
Others	

Resolution: 1024x768, 60Hz Maximum: 1920x1080, 60Hz

Dell E2715H Energy Use |||||

Brightness / Contrast	Shortcut Key 1
Auto Adjust	Shortcut Key 2
Input Source	Reset Personalization
Color	Brightness / Contrast
Display	Auto Adjust
Energy	Input Source
Menu	Aspect Ratio
Personalize	
Others	

Resolution: 1024x768, 60Hz Maximum: 1920x1080, 60Hz

Resetovat přizpůsobení

Umožňuje obnovit původní nastavení rychlého tlačítka.



Jiné

Dell E2015HV Energy Use

Brightness / Contrast	DDC/CI	▶	Enable
Auto Adjust	LCD Conditioning	▶	Disable
Color	Reset Other Settings		
Display	Factory Reset	Reset All Settings	
Energy			
Menu			
Personalize			
Others			

Resolution: 1024x768, 60Hz Maximum: 1600x900, 60Hz

Dell E2215HV Energy Use

Brightness / Contrast	DDC/CI	▶	Enable
Auto Adjust	LCD Conditioning	▶	Disable
Color	Reset Other Settings		
Display	Factory Reset	Reset All Settings	
Energy			
Menu			
Personalize			
Others			

Resolution: 1024x768, 60Hz Maximum: 1920x1080, 60Hz

Dell E2715H Energy Use

Brightness / Contrast	DDC/CI	▶	Enable
Auto Adjust	LCD Conditioning	▶	Disable
Input Source	Reset Other Settings		
Color	Factory Reset	Reset All Settings	
Display			
Energy			
Menu			
Personalize			
Others			

Resolution: 1024x768, 60Hz Maximum: 1920x1080, 60Hz

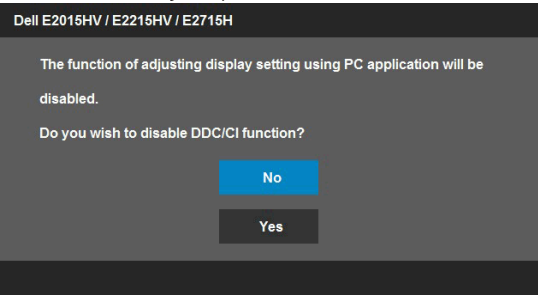
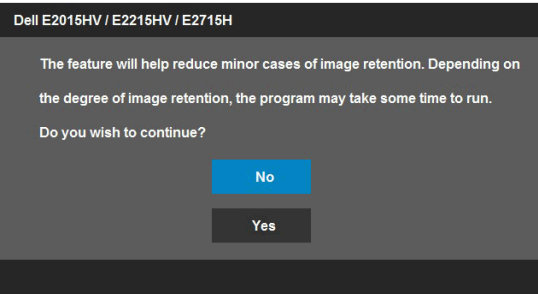

<p>DDC/CI</p>	<p>DDC/CI (Display Data Channel/Command Interface) umožňuje softwaru ve vašem počítači upravovat nastavení zobrazení monitoru, například jas, vyvážení barev atd.</p> <p>Aktivovat (výchozí): Optimalizuje výkon monitoru a přináší lepší zážitek divákovi.</p> <p>Deaktivovat: Deaktivuje volbu DDC/CI; na obrazovce se zobrazí následující zpráva.</p> 
<p>Stabilizace LCD</p>	<p>Tato funkce pomáhá eliminovat menší případy ulpívání obrazu.</p> <p>Pokud obraz ulpívá na monitoru, výběrem volby Stabilizace LCD bude eliminováno jakékoli ulpívání obrazu. Účinek funkce Stabilizace LCD se může projevit až po určité době. Funkce Stabilizace LCD nedokáže odstranit vážné případy ulpívání nebo vypálení obrazu.</p> <p>POZNÁMKA: Funkci Stabilizace LCD použijte pouze, pokud se setkáte s problémem ulpívání obrazu.</p> <p>Když uživatel vybere volbu „Aktivovat“ Stabilizace LCD, zobrazí se následující výstražná zpráva.</p> 
<p>Obnovit další nastavení</p>	<p>Výběrem této volby budou obnovena další nastavení, například DDC/CI.</p>
<p>Obnovit Tovární Nastavení</p>	<p>Obnoví přednastavené výrobní hodnoty všech nastavení OSD.</p>

Zprávy OSD

Když monitor nepodporuje konkrétní režim rozlišení, zobrazí se následující zpráva:

Dell E2015HV

The current input timing is not supported by the monitor display. Please change your input timing to **1600 x 900, 60Hz** or any other monitor listed timing as per the monitor specifications.

Dell E2215HV / E2715H

The current input timing is not supported by the monitor display. Please change your input timing to **1920 x 1080, 60Hz** or any other monitor listed timing as per the monitor specifications.

To znamená, že se monitor nemůže sesynchronizovat se signálem, který přijímá z počítače. Rozsahy horizontálních a vertikálních frekvencí tohoto monitoru viz část **Technické údaje monitoru**. Doporučené rozlišení je 1600 x 900 (pro E2015HV) nebo 1920 x 1080 (pro E2215HV/E2715H).

Před deaktivací funkce DDC/CI se zobrazí následující zpráva.

Dell E2015HV / E2215HV / E2715H

The function of adjusting display setting using PC application will be disabled.

Do you wish to disable DDC/CI function?

No

Yes

Když monitor přejde do režimu **Úsporný**, zobrazí se následující zpráva:

Dell E2015HV / E2215HV / E2715H

Entering Power Save Mode.

Chcete-li vstoupit do nabídky **OSD**, aktivujte počítač a probudte monitor. Po stisknutí některého tlačítka vyjma vypínače se v závislosti na vybraném vstupu zobrazí následující varovné zprávy:

Dell E2015HV / E2215HV

There is no signal coming from your computer. Press any key on the keyboard or move the mouse to wake it up.

E2715H

There is no signal coming from your computer. Press any key on the keyboard or move the mouse to wake it up. If there is no display, press the monitor button now to select the correct input source on the On-Screen-Display menu.

Pokud není připojen kabel VGA nebo DVI nebo DP, zobrazí se následující místní dialogové okno. Ponecháte-li monitor v tomto stavu, **po 5 minutách přejde do úsporného režimu.**

Dell E2015HV / E2215HV / E2715H



No VGA Cable

The display will go into Power Save Mode in 5 minutes

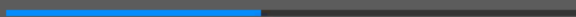

www.dell.com/support/monitors

Dell E2715H



No DVI-D Cable

The display will go into Power Save Mode in 5 minutes.



www.dell.com/support/monitors

Dell E2715H



No DisplayPort Cable

The display will go into Power Save Mode in 5 minutes.

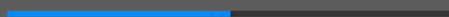

www.dell.com/support/monitors

Další informace naleznete v části **Řešení problémů.**

Nastavení maximálního rozlišení

Pokyny pro nastavení maximálního rozlišení monitoru:

Windows Vista®, Windows® 7, Windows® 8 nebo Windows® 8.1:

V případě operačního systému Windows® 8 nebo Windows® 8.1 výběrem dlaždice Pracovní plocha přepněte na klasické zobrazení pracovní plochy.

7. Klepněte pravým tlačítkem na pracovní plochu a vyberte možnost **Rozlišení obrazovky**.
8. Klepněte na rozevírací seznam rozlišení obrazovky a vyberte rozlišení 1600 x 900 (pro E2015HV) nebo 1920 x 1080 (pro E2215HV/E2715H).
9. Klepněte na tlačítko OK.

Pokud se nezobrazí rozlišení 1600 x 900 (pro E2015HV) nebo 1920 x 1080 (pro E2215HV/E2715H) jako volba, pravděpodobně bude třeba zaktualizovat grafický ovladač. V závislosti na počítači proveďte některý z následujících postupů:

Máte-li stolní nebo přenosný počítač Dell:

- Přejděte na www.dell.com/support, zadejte servisní značku a stáhněte nejnovější ovladač k dané grafické kartě.

Pokud používáte (přenosný nebo stolní) počítač jiný, než Dell:

- Přejděte na webové stránky podpory vašeho počítače a stáhněte nejnovější ovladače grafické karty.
- Přejděte na webové stránky vaší grafické karty a stáhněte nejnovější ovladače grafické karty.

Používání náklonu

Náklon

Sestava stojánku umožňuje nastavit nejvhodnější zorný úhel monitoru.

E2015HV/E2215HV:

21° typical (maximum 22°) 5° typical (maximum 5.5°) 21° typical (maximum 22°) 5° typical (maximum 5.5°)

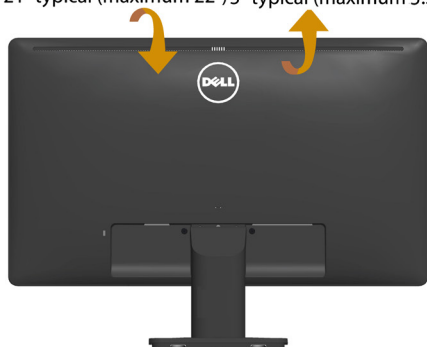

E2015HV

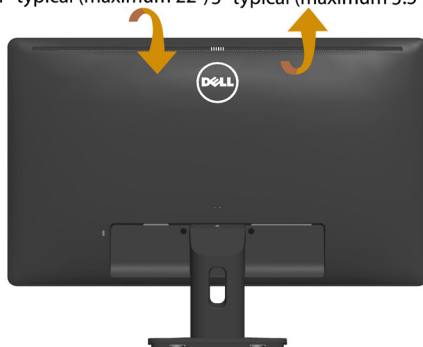

E2215HV

E2715H:

21° typical (maximum 22°) 5° typical (maximum 5.5°)



POZNÁMKA: Podstavec stojánku je z výroby dodáván oddělený od monitoru.

Odstraňování problémů

⚠ VAROVÁNÍ: Než začnete provádět jakýkoli postup v tomto oddílu, zajistěte splnění **Bezpečnostní pokyny**

Automatický test

Tento monitor obsahuje funkci autotest, která umožňuje zkontrolovat správnou funkci displeje. Pokud jsou monitor a počítač správně zapojeny ale jeho obrazovka zůstane tmavá, spusťte funkci autotest displeje provedením následujícího postupu:

1. Vypněte počítač i monitor.
2. Odpojte videokabel ze zadní strany počítače. Abyste zajistili správnou činnost operace autotest, odpojte digitální kabel (bílý konektor) i analogový kabel (modrý konektor) ze zadní strany počítače.
3. Zapněte monitor.

Pokud monitor nemůže rozpoznat videosignál a funguje správně, zobrazí se na obrazovce (proti černému pozadí) plovoucí dialogové okno. V režimu automatického testu zůstane indikátor LED svítit bíle. Navíc se v závislosti na vybraném vstupu bude na obrazovce stále posouvat jeden z níže uvedených dialogů.

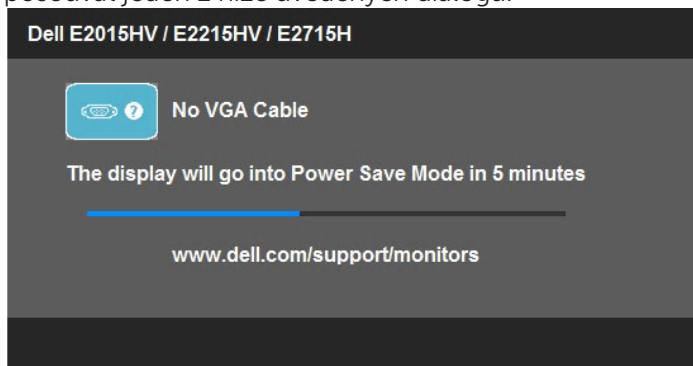

4. Toto dialogové okno se rovněž zobrazí při normálním provozu systému, dojde-li k odpojení nebo poškození videokabelu. Ponecháte-li monitor v tomto stavu, **po 5 minutách přejde do úsporného režimu**.
5. Vypněte monitor a znovu zapojte videokabel. Pak zapněte počítač i monitor.

Pokud po provedení předchozího postupu zůstane obrazovka monitoru prázdná, zkontrolujte grafickou kartu a počítač, protože monitor funguje správně.

🔍 POZNÁMKA: Automatický test není k dispozici pro režimy videa S-Video, Kompozitní a Komponentní.

Integrovaná diagnostika

Tento monitor je vybaven integrovaným diagnostickým nástrojem, který pomáhá stanovit, zda zjištěnou abnormálností obrazovky způsobuje problém monitoru nebo s počítače a grafické karty.

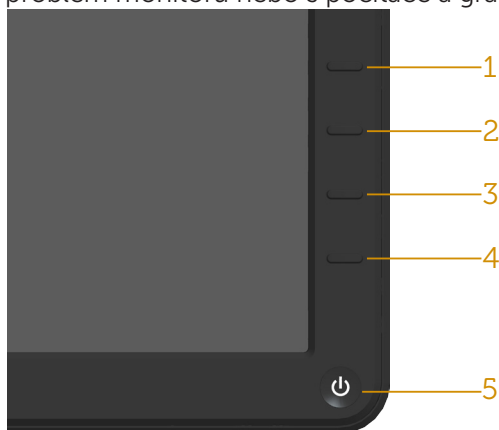

POZNÁMKA: Integrovanou diagnostiku lze spustit pouze, když je odpojen kabel videa a když se monitor nachází v režimu automatického testu.

Pokyny pro spuštění integrované diagnostiky:

1. Zkontrolujte, zda je obrazovka čistá (žádné částičky prachu na povrchu obrazovky).
2. Odpojte kabel(y) videa od zadní strany počítače nebo monitoru. Monitor poté přejde do režimu automatického testu.
3. Stiskněte a podržte **Tlačítko 1** a **Tlačítko 4** na předním panelu současně po dobu 2 sekund. Zobrazí se šedá obrazovka.
4. Pečlivě zkontrolujte, zda se na obrazovce nenacházejí abnormálnosti.
5. Stiskněte znovu **Tlačítko 4** na předním panelu. Barva obrazovky se změní na červenou.
6. Zkontrolujte, zda se na obrazovce nacházejí nějaké abnormality.
7. Zopakujte kroky 5 a 6 a zkontrolujte zobrazení na zelené, modré, černé a bílé obrazovce.

Po zobrazení bílé obrazovky je test dokončen. Operaci ukončíte dalším stisknutím **Tlačítka 4**.

Pokud pomocí integrovaného diagnostického nástroje nezjistíte na obrazovce žádné abnormality, monitor funguje správně. Zkontrolujte grafickou kartu počítače.

Obecné problémy

Následující tabulka obsahuje všeobecné informace o obecných problémech s monitorem a možná řešení.

Obvyklé příznaky	Zjištěné projevy	Možná řešení
Bez videa / LED napájení nesvítí	Žádný obraz	<ul style="list-style-type: none"> • Zkontrolujte, zda je kabel videa řádně a bezpečně připojen k monitoru a k počítači. • Pomocí jiného elektrického spotřebiče ověřte, zda elektrická zásuvka funguje správně. • Zkontrolujte, zda je vypínač zcela stisknutý. • Zkontrolujte, zda je vybrán správný vstupní zdroj v nabídce <u>Vstupní zdroj</u> Výběr. • Zaškrtněte volbu LED Button (LED tlačítko) v části Energy Setting (Nastavení energie) v nabídce OSD
Bez videa / LED napájení svítí	Žádný obraz nebo žádný jas	<ul style="list-style-type: none"> • Prostřednictvím nabídky OSD zvýšte nastavení jasu a kontrastu. • Proveďte automatický test monitoru. • Zkontrolujte, zda nejsou v konektoru kabelu videa ohnuté nebo prasklé kolíky. • Zkontrolujte, zda je vybrán správný vstupní zdroj v nabídce <u>Vstupní zdroj</u> Výběr. • Spustěte integrovanou diagnostiku.
Slabé zaostření	Obraz je neostrý, rozmazaný nebo obsahuje vícenásobné zobrazení	<ul style="list-style-type: none"> • Proveďte automatické nastavení prostřednictvím nabídky OSD. • Upravte fázi a takt obrazových bodů prostřednictvím nabídky OSD. • Eliminujte prodlužovací kabely videa. • Obnovte výchozí tovární nastavení monitoru. • Změňte rozlišení videa na správný poměr stran (16:9).
Kolísající/ roztřesené video	Zvlněný obraz nebo nepatrný pohyb	<ul style="list-style-type: none"> • Proveďte automatické nastavení prostřednictvím nabídky OSD. • Upravte fázi a takt obrazových bodů prostřednictvím nabídky OSD. • Obnovte výchozí tovární nastavení monitoru. • Zkontrolujte podmínky prostředí. • Přemístěte monitor a vyzkoušejte jej v jiné místnosti.

Chybějící pixely	Obrazovka LCD obsahuje tečky	<ul style="list-style-type: none"> • Zapněte a vypněte napájení. • Trvale tmavý obrazový bod představuje přirozený defekt, ke kterému může u technologie LCD dojít. <p>Další informace o zásadách dodržování kvality monitorů Dell a o zásadách týkajících se obrazových bodů viz stránka podpory společnosti Dell na adrese: www.dell.com/support/monitors.</p>
Zaseklé pixely	Obrazovka LCD obsahuje jasné tečky	<ul style="list-style-type: none"> • Zapněte a vypněte napájení. • Trvale tmavý obrazový bod představuje přirozený defekt, ke kterému může u technologie LCD dojít. <p>Další informace o zásadách dodržování kvality monitorů Dell a o zásadách týkajících se obrazových bodů viz stránka podpory společnosti Dell na adrese: www.dell.com/support/monitors.</p>
Potíže s jasem	Obraz je příliš tmavý nebo světlý	<ul style="list-style-type: none"> • Obnovte výchozí tovární nastavení monitoru. • Proveďte automatické nastavení prostřednictvím nabídky OSD. • Prostřednictvím nabídky OSD upravte nastavení jasu a kontrastu.
Geometrické zkreslení	Obrazovka není správně vystředěna	<ul style="list-style-type: none"> • Obnovte výchozí tovární nastavení monitoru. • Proveďte automatické nastavení prostřednictvím nabídky OSD. • Prostřednictvím nabídky OSD upravte nastavení jasu a kontrastu. <p>POZNÁMKA: Při použití „DVI-D/DP“ nejsou nastavení polohy k dispozici.</p>

Vodorovné/Svislé čáry	Obrazovka obsahuje jednu nebo více čar	<ul style="list-style-type: none"> • Obnovte výchozí tovární nastavení monitoru. • Proveďte automatické nastavení prostřednictvím nabídky OSD. • Upravte fázi a takt obrazových bodů prostřednictvím nabídky OSD. • Proveďte automatický test monitoru a ověřte, zda se tyto čáry zobrazují rovněž v tomto testu. • Zkontrolujte, zda nejsou v konektoru kabelu videa ohnuté nebo prasklé kolíky. <p>POZNÁMKA: Při použití „DVI-D/DP“ není nastavení taktu obrazových bodů a fáze k dispozici.</p>
Problémy se synchronizací	Obrazovka je nečitelná nebo přerušovaná	<ul style="list-style-type: none"> • Obnovte výchozí tovární nastavení monitoru. • Proveďte automatické nastavení prostřednictvím nabídky OSD. • Upravte fázi a takt obrazových bodů prostřednictvím nabídky OSD. • Proveďte automatický test monitoru a ověřte, zda se nečitelná obrazovka zobrazuje v tomto režimu. • Zkontrolujte, zda nejsou v konektoru kabelu videa ohnuté nebo prasklé kolíky. • Restartujte počítač v bezpečném režimu.
Problémy související s bezpečností	Viditelné známky kouře nebo jiskření	<ul style="list-style-type: none"> • Neprovádějte žádné kroky pro odstranění problémů. • Ihned kontaktujte společnost Dell.
Občasné potíže	Monitor střídavě funguje a naopak	<ul style="list-style-type: none"> • Zkontrolujte, zda je kabel videa řádně a bezpečně připojen k monitoru a k počítači. • Obnovte výchozí tovární nastavení monitoru. • Proveďte automatický test monitoru a ověřte, zda k občasnému problému dochází v tomto režimu.
Bez barvy	Obraz není barevný	<ul style="list-style-type: none"> • Proveďte automatický test monitoru. • Zkontrolujte, zda je kabel videa řádně a bezpečně připojen k monitoru a k počítači. • Zkontrolujte, zda nejsou v konektoru kabelu videa ohnuté nebo prasklé kolíky.

Chybná barva	Obraz není správně barevný	<ul style="list-style-type: none"> • V závislosti na aplikaci změňte režim nastavení barev v části Nastavení barev nabídky OSD na obrázky nebo video. • Vyzkoušejte různá nastavení předvoleb barev v části Nastavení Barev nabídky OSD. Pokud je správa barev vypnutá, upravte hodnotu R/G/B (Č/Z/M) v části Nastavení Barev nabídky OSD. • Změňte vstupní formát barev na PC RGB nebo YPbPr v části Upřesnit Nastavení nabídky OSD.
Ulpívání statického obrazu ponechaného příliš dlouho na monitoru	Matný obrys statického obrazu na obrazovce	<ul style="list-style-type: none"> • Vždy, když monitor nepoužíváte, vypněte jej pomocí funkce Řízení spotřeby (další informace viz Režim řízení spotřeby). • Nebo použijte dynamicky se měnící spořič obrazovky.

Specifické problémy s produktem

Specifické příznaky	Zjištěné projevy	Možná řešení
Obraz obrazovky je příliš malý	Obraz je vystředěn na obrazovce, ale nevyplňuje celou oblast zobrazení	<ul style="list-style-type: none"> • Obnovte výchozí tovární nastavení monitoru.
Nelze upravovat nastavení monitoru pomocí tlačítek na předním panelu	Na obrazovce se nezobrazí OSD	<ul style="list-style-type: none"> • Vypněte monitor, odpojte napájecí kabel, znovu připojte napájecí kabel a potom zapněte monitor.
Žádný vstupní signál při stisknutí libovolného ovládacího prvku	Žádný obraz, indikátor LED svítí bíle. Při stisknutí tlačítka „nahoru“, „dolů“ nebo „Nabídka“ se zobrazí zpráva „Žádný vstupní signál“.	<ul style="list-style-type: none"> • Zkontrolujte zdroj signálu. Pohybem myši nebo stisknutím libovolné klávesy na klávesnici zkontrolujte, zda se počítač nenachází v úsporném režimu. • Zkontrolujte, zda je kabel signálu řádně připojen. Podle potřeby kabel signálu odpojte a znovu připojte. • Resetujte počítač nebo přehrávač videa.
Obraz nevyplňuje celou obrazovku	Obraz nevyplňuje výšku nebo šířku obrazovky	<ul style="list-style-type: none"> • Vzhledem k rozdílným formátům videa (poměr stran videa) disků DVD se může obraz na monitoru zobrazovat na celou obrazovku. • Spusťte integrovanou diagnostiku.



POZNÁMKA: Při výběru režimu DVI-D/DP není funkce Automatické nastavení k dispozici.

Problémy s doplňkem Dell Soundbar

Obvyklé příznaky	Zjištěné projevy	Možná řešení
Žádný zvuk pro systém, kde je doplněk Soundbar napájen adaptérem střídavého napájení	Žádné napájení doplňku Soundbar - indikátor napájení svítí	<ul style="list-style-type: none">• Otočte knoflík Napájení/ Hlasitost na doplňku Soundbar po směru hodin do střední polohy; zkontrolujte, zda svítí indikátor napájení (bílý indikátor LED) na přední straně doplňku Soundbar.• Ověřte, zda je napájecí kabel z doplňku Soundbar připojen k adaptéru.
Bez zvuku	Doplněk Soundbar je napájen - indikátor napájení svítí	<ul style="list-style-type: none">• Zapojte kabel zvukového vstupu do konektoru zvukového výstupu v počítači.• Nastavte všechny ovladače hlasitosti na maximum a zkontrolujte, zda není aktivováno ztlumení.• Spusťte přehrávání libovolného zvukového obsahu v počítači (například zvukový disk CD nebo MP3).• Otočením knoflíku Napájení/ Hlasitost na doplňku Soundbar po směru hodin zvyšte nastavení hlasitosti.• Vyčistěte a znovu zasuněte konektor zvukového vstupu.• Vyzkoušejte doplněk Soundbar s jiným zdrojem zvuku (například: přenosný přehrávač disků CD, přehrávač disků MP3).

Zkreslený zvuk	Zvuková karta počítače se používá jako zdroj zvuku	<ul style="list-style-type: none"> • Odstraňte všechny překážky mezi doplňkem Soundbar a uživatelem. • Ujistěte se, že konektor audiovstupu je zcela zasunut do konektoru zvukové karty. • Nastavte všechny ovládací prvky hlasitosti v systému Windows na střední úroveň. • Snižte hlasitost dané zvukové aplikace. • Otočením knoflíku Napájení/ Hlasitost na doplňku Soundbar proti směru hodin sřížte nastavení hlasitosti. • Vyčistěte a znovu zasuňte konektor zvukového vstupu. • Odstraňte problémy se zvukovou kartou v počítači. • Vyzkoušejte doplněk Soundbar s jiným zdrojem zvuku (například: přenosný přehrávač disků CD, přehrávač disků MP3). • Nepoužívejte prodlužovací kabely zvuku nebo konvertory zásuvek zvuku.
Zkreslený zvuk	Používá se jiný zdroj zvuku	<ul style="list-style-type: none"> • Odstraňte všechny překážky mezi doplňkem Soundbar a uživatelem. • Ujistěte se, že konektor audiovstupu je zcela zasunut do konektoru zdroje zvuku. • Snižte hlasitost daného zdroje zvuku. • Otočením knoflíku Napájení/ Hlasitost na doplňku Soundbar proti směru hodin sřížte nastavení hlasitosti. • Vyčistěte a znovu zasuňte konektor zvukového vstupu.

<p>Nevyvážený výstup zvuku</p>	<p>Zvuk pouze z jedné strany doplňku Soundbar</p>	<ul style="list-style-type: none"> • Odstraňte všechny překážky mezi doplňkem Soundbar a uživatelem. • Ujistěte se, že konektor audiovstupu je zcela zasunut do konektoru zvukové karty nebo zdroje zvuku. • Nastavte všechny ovládací prvky vyvážení (L-R) v systému Windows do střední polohy. • Vyčistěte a znovu zasuňte konektor zvukového vstupu. • Odstraňte problémy se zvukovou kartou v počítači. • Vyzkoušejte doplněk Soundbar s jiným zdrojem zvuku (například: přenosný přehrávač disků CD, přehrávač disků MP3).
<p>Nízká hlasitost</p>	<p>Příliš nízká hlasitost</p>	<ul style="list-style-type: none"> • Odstraňte všechny překážky mezi doplňkem Soundbar a uživatelem. • Otočte knoflík Napájení/ Hlasitost na doplňku Soundbar po směru hodin do polohy maximální hlasitosti. • Nastavte všechny ovládací prvky hlasitosti v systému Windows na maximum. • Zvyšujte hlasitost dané zvukové aplikace. • Vyzkoušejte doplněk Soundbar s jiným zdrojem zvuku (například: přenosný přehrávač disků CD, přehrávač disků MP3).

Příloha

VAROVÁNÍ: Bezpečnostní pokyny

 **VAROVÁNÍ:** Použití ovládacích prvků, změn nastavení nebo postupů jiným způsobem, než jak je určeno v této dokumentaci, může způsobit úrazy vysokým napětím, elektrickým proudem nebo mechanickými vlivy.

Informace o bezpečnostních pokynech viz *Příručka s produktovými informacemi*.

Sdělení komise FCC (pouze USA) a informace o dalších předpisech

Sdělení komise FCC informace o dalších předpisech viz webové stránky pro dodržování předpisů na adrese www.dell.com/regulatory_compliance.

Toto zařízení vyhovuje pravidlům FCC uvedeným v části 15. Operace podléhá následujícím dvěma podmínkám:

- (1) toto zařízení nesmí způsobovat škodlivé rušení
- (2) toto zařízení musí akceptovat jakékoli přijaté rušení, včetně rušení, které by mohlo způsobit nežádoucí provoz

jak kontaktovat společnost Dell

Zákazníci v USA mohou volat na číslo 800-WWW-DELL (800-999-3355).

 **POZNÁMKA:** Pokud nemáte aktivní internetové připojení, naleznete kontaktní informace na nákupním dokladu, dodacím listu, účtence nebo v katalogu produktů společnosti Dell.

Společnost Dell poskytuje řadu možností podpory a služeb online a prostřednictvím telefonu. Dostupnost se liší podle země a výrobku a je možné, že některé služby nemusí být ve vaší oblasti k dispozici.

Přístup k obsahu podpory monitoru online:

1. Navštivte www.dell.com/support/monitors

Kontaktování společnosti Dell ohledně odbytu, technické podpory nebo služeb pro zákazníky:

1. Navštivte www.dell.com/support.
2. Ověřte vaši zemi nebo oblast v rozevírací nabídce **Choose A Country/Region (Zvolit zemi/oblast)** v levé horní části stránky.
3. Klepněte na tlačítko **Contact Us (Kontakt)** v levé horní části stránky.
4. Podle potřeby vyberte příslušný odkaz na službu nebo podporu.
5. Zvolte způsob kontaktování společnosti Dell, který vám vyhovuje.

Instalace monitoru

Nastavení rozlišení obrazovky na 1600 x 900 (pro E2015HV) nebo 1920 x 1080 (pro E2215HV/E2715H) (maximum)

V zájmu maximální výkonnosti zobrazení v operačních systémech Microsoft Windows® nastavte rozlišení displeje 1600 x 900 (pro E2015HV) nebo 1920 x 1080 (pro E2215HV/E2715H) obrazových bodů následujícím postupem:

V operačním systému Windows Vista®, Windows® 7, Windows® 8 nebo Windows® 8.1:

1. V případě operačního systému Windows® 8 nebo Windows® 8.1 výběrem dlaždice Pracovní plocha přepněte na klasické zobrazení pracovní plochy.
2. Klepněte pravým tlačítkem na pracovní plochu a vyberte možnost Rozlišení obrazovky.
3. Klepněte na rozevírací seznam rozlišení obrazovky a vyberte rozlišení 1600 x 900 (pro E2015HV) nebo 1920 x 1080 (pro E2215HV/E2715H).
4. Klepněte na tlačítko OK.

Pokud se nezobrazí rozlišení 1600 x 900 (pro E2015HV) nebo 1920 x 1080 (pro E2215HV/E2715H) jako volba, pravděpodobně bude třeba zaktualizovat grafický ovladač. Niže vyberte situaci, která nejlépe vystihuje používaný počítačový systém, a postupujte podle uvedených

- 1: **Pokud máte stolní počítač Dell nebo přenosný počítač Dell s připojením k Internetu**
- 2: **Máte-li stolní počítač, přenosný počítač nebo grafickou kartu jinou než Dell**

Pokud máte stolní počítač Dell nebo přenosný počítač Dell s připojením k Internetu

1. Přejděte na <http://www.dell.com/support>, zadejte servisní značku a stáhněte nejnovější ovladač k dané grafické
2. Po nainstalování ovladačů pro váš grafický adaptér zkuste znovu nastavit rozlišení 1600 x 900 (pro E2015HV) nebo 1920 x 1080 (pro E2215HV/E2715H).

 **POZNÁMKA:** Pokud se vám nepodaří nastavit rozlišení na 1920 x 1080, kontaktujte Dell ohledně grafické karty, která toto rozlišení podporuje.

Máte-li stolní počítač, přenosný počítač nebo grafickou kartu jinou než Dell

V operačním systému Windows Vista®, Windows® 7, Windows® 8 nebo Windows® 8.1:

1. V případě operačního systému Windows® 8 nebo Windows® 8.1 výběrem dlaždice Pracovní plocha přepněte na klasické zobrazení pracovní plochy.
2. Klepněte pravým tlačítkem na plochu a vyberte Přizpůsobení.
3. Klepněte na Změnit nastavení zobrazení.
4. Klepněte na Upřesnit Nastavení.
5. Určete dodavatele vaší grafické karty podle popisu v horní části okna (například NVIDIA, ATI, Intel atd.).
6. Vyhledejte aktualizovaný ovladač na webových stránkách výrobce grafické karty (například <http://www.ATI.com> NEBO <http://www.NVIDIA.com>).
7. Po nainstalování ovladačů pro váš grafický adaptér zkuste znovu nastavit rozlišení 1600 x 900 (pro E2015HV) nebo 1920 x 1080 (pro E2215HV/E2715H).



 **POZNÁMKA:** Pokud nelze nastavit rozlišení 1600 x 900 (pro E2015HV) nebo 1920 x 1080 (pro E2215HV/E2715H), kontaktujte výrobce počítače nebo zvažte zakoupení grafické karty, která bude podporovat rozlišení videa 1600 x 900 (pro E2015HV) nebo 1920 x 1080 (pro E2215HV/E2715H).

Pokyny pro nastavení duálních monitorů v operačním systému Windows Vista®, Windows® 7 , Windows® 8 nebo Windows® 8.1

Operační systém Windows Vista®

Připojte externí monitor(y) k notebooku nebo stolnímu počítači video kabelem (VGA, DVI, DP, HDMI atd.) a postupujte jedním z níže uvedených postupů.

Postup 1: Pomocí klávesové zkratky „Win+P“

1. Stiskněte **klávesu s logem Windows + P** na klávesnici.  + 
2. Přidržíte **tláčítka s logem Windows** stisknuté a stisknutím tlačítka **P** můžete vybírat mezi displeji.

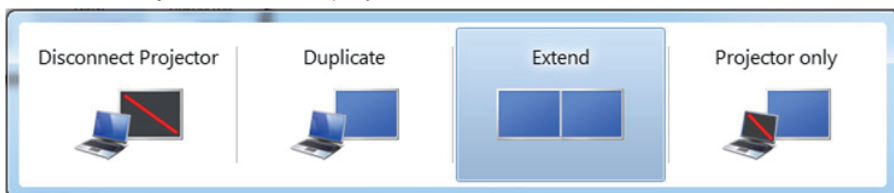

Postup 2: Pomocí nabídky „Přizpůsobit“

1. Klepněte pravým tlačítkem na plochu a vyberte **Přizpůsobit**.



2. Klepněte na **Nastavení zobrazení**.

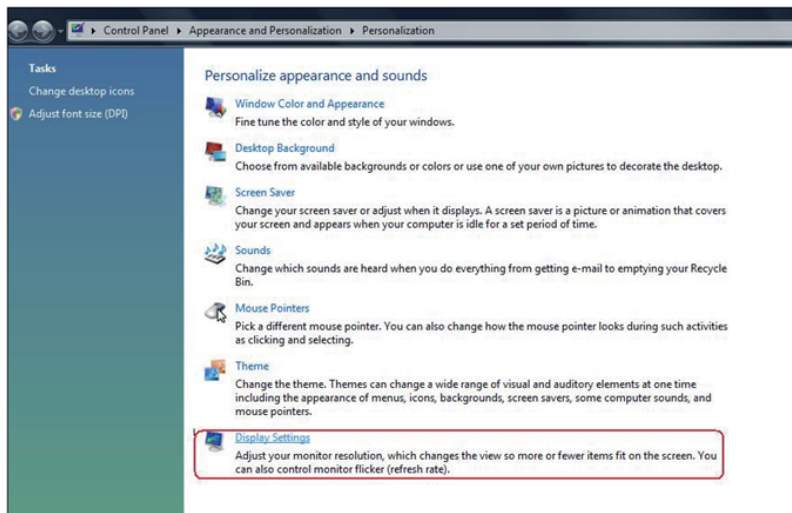

3. Klepněte na **Identifikovat monitory**.

- Pokud systém nerozpozná přidaný monitor, pravděpodobně bude třeba restartovat systém a zopakovat kroky 1 až 3.

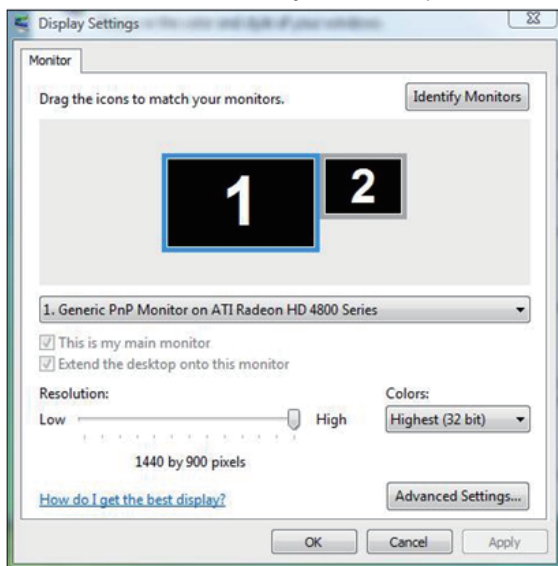

Operační systém Windows® 7

Připojte externí monitor(y) k notebooku nebo stolnímu počítači video kabelem (VGA, DVI, DP, HDMI atd.) a postupujte jedním z níže uvedených postupů.

Postup 1: Pomocí klávesové zkratky „Win+P“

1. Stiskněte **klávesu s logem Windows + P** na klávesnici.



2. Přidržíte **tláčítko s logem Windows** stisknuté a stisknutím tlačítka **P** můžete vybírat mezi displeji.

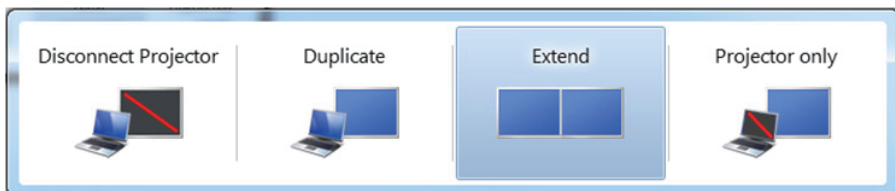

Postup 2: Pomocí nabídky „Rozlišení obrazovky“

1. Klepněte pravým tlačítkem na pracovní plochu a vyberte možnost **Rozlišení obrazovky**.

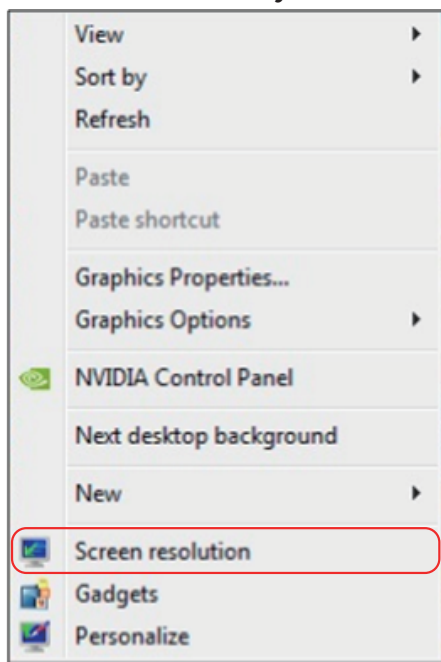

2. Klepnutím na **Více zobrazení** vyberte zobrazení. Pokud přidáný monitor není zobrazen v seznamu, klepněte na **Rozpoznat**.
- Pokud systém nerozpozná přidáný monitor, pravděpodobně bude třeba restartovat systém a zopakovat kroky 1 až 3.

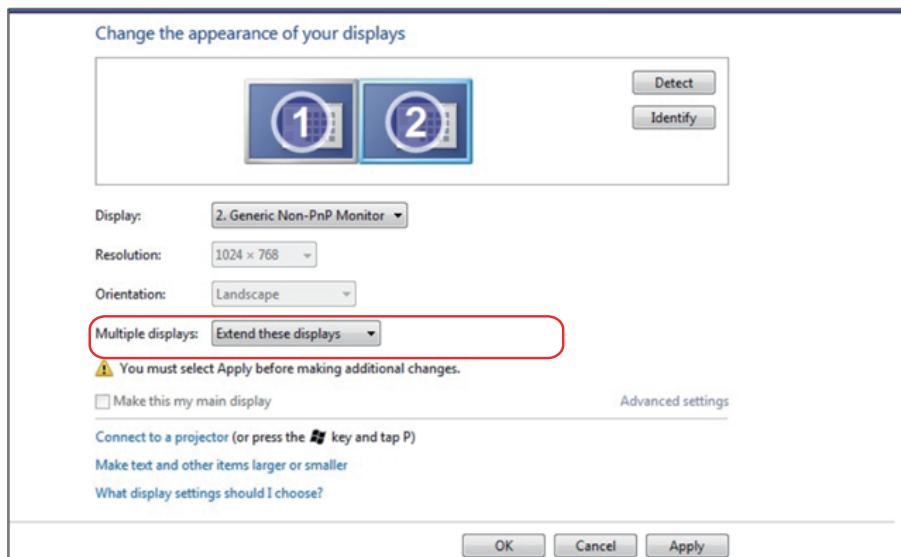

Operační systém Windows® 8 nebo Windows® 8.1

Připojte externí monitor(y) k notebooku nebo stolnímu počítači video kabelem (VGA, DVI, DP, HDMI atd.) a postupujte jedním z níže uvedených postupů.

Postup 1: Pomocí klávesové zkratky „Win+P“

1. Stiskněte **klávesu s logem Windows + P** na klávesnici. 
2. Přidržíte **tláčítko s logem Windows** stisknuté a stisknutím tlačítka **P** můžete vybírat mezi displeji.

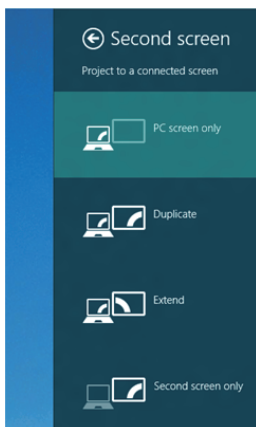

Postup 2: Pomocí nabídky „Rozlišení obrazovky“

1. Na obrazovce Start vyberte dlaždici **Pracovní plocha** a přepněte na klasické zobrazení plochy Windows.



2. Klepněte pravým tlačítkem na pracovní plochu a vyberte možnost **Rozlišení obrazovky**.

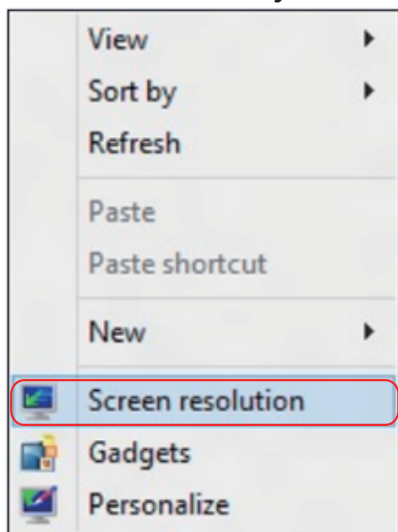

3. Klepnutím na **Více zobrazení** vyberte zobrazení. Pokud přidáný monitor není zobrazen v seznamu, klepněte na Rozpoznat.
- Pokud systém nerozpozná přidáný monitor, pravděpodobně bude třeba restartovat systém a zopakovat kroky 1 až 3.

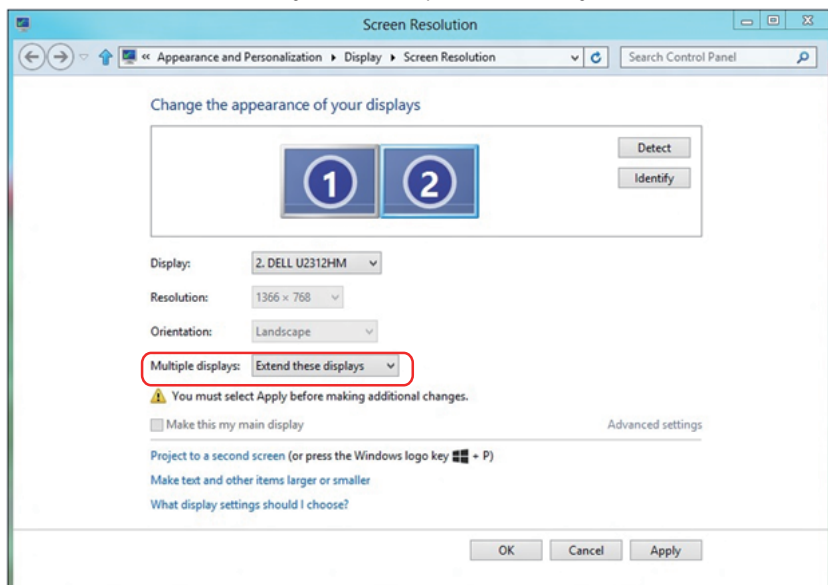

Nastavení stylů zobrazení pro více monitorů

Po nakonfigurování externího monitoru(ů) mohou uživatelé vybrat požadovaný styl zobrazení v nabídce **Více zobrazení**: Duplikát, Rozšířené, Zobrazit plochu.

- **Duplikování zobrazení**: Umožňuje duplikovat stejné zobrazení na dva monitory ve stejném rozlišení na základě monitoru s nižším rozlišením.

Operační systém Windows Vista®

[DUPLIKÁT NENÍ K DISPOZICI]

Operační systém Windows® 7

Change the appearance of your displays

Display: 1. Mobile PC Display

Resolution: 1024 x 768

Orientation: Landscape

Multiple displays: Extend these displays

! You must select a display mode for each monitor. Some changes may require you to log off or restart the computer.

Make this my main display

Advanced settings

Connect to a projector (or press the key and tap P)

Make text and other items larger or smaller

What display settings should I choose?

OK Cancel Apply

Operační systém Windows® 8 nebo Windows® 8.1

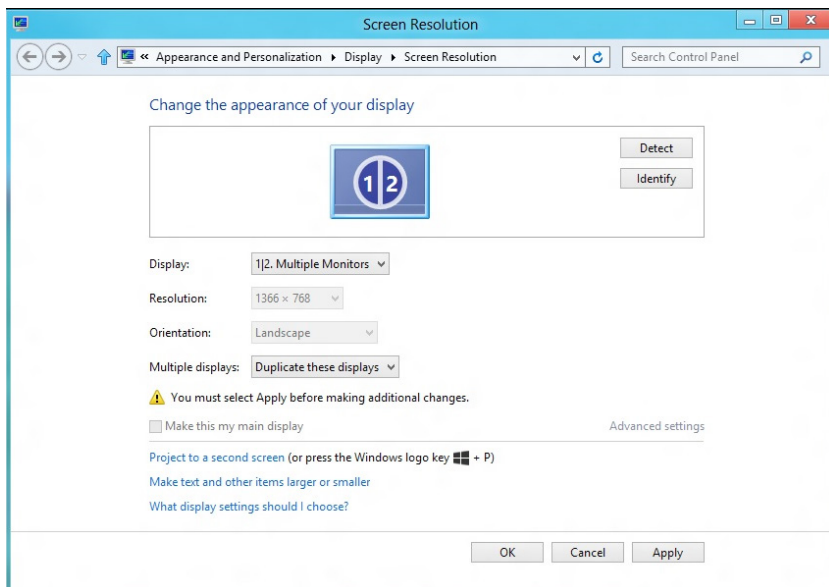

- **Rozšíření zobrazení:** Tato volba je doporučena, když je externí monitor připojen k notebooku a každý monitor může zobrazovat jiný obraz nezávisle pro zvýšení pohodlí uživatele. Na tomto místě lze nastavit relativní polohu obrazovek, například monitor 1 lze nastavit jako vlevo od monitoru 2 nebo naopak. Závisí to na fyzické poloze monitoru LCD vůči notebooku. Vodorovná čára zobrazená na obou monitorech může být odvozena od notebooku nebo od externího monitoru. Všechny tyto volby jsou nastavitelné a stačí pouze přetáhnout monitor hlavní obrazovky na rozšířený monitor.

Operační systém Windows Vista®

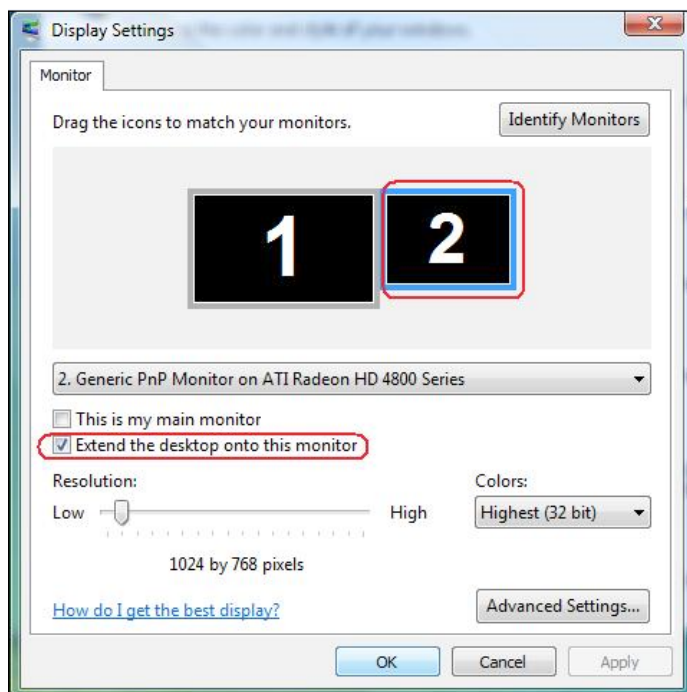

Operační systém Windows® 7

Change the appearance of your displays

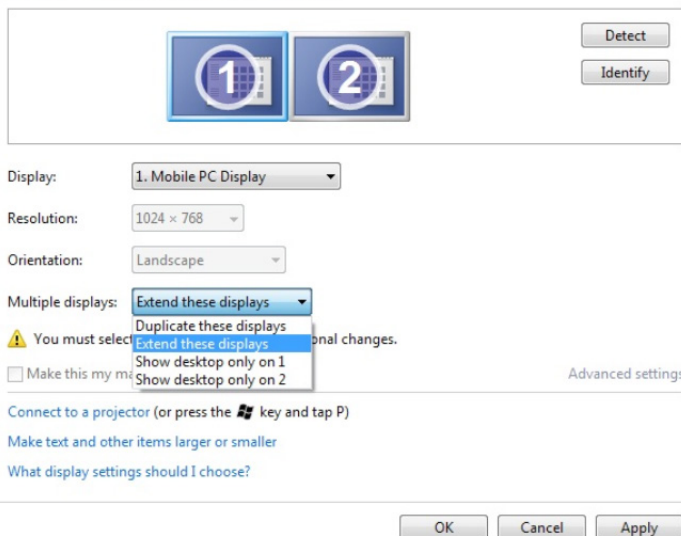

The screenshot shows the Windows 7 Display settings window. At the top, there are two display icons labeled '1' and '2'. To the right are 'Detect' and 'Identify' buttons. Below the icons, the settings are as follows:

- Display: 1. Mobile PC Display
- Resolution: 1024 x 768
- Orientation: Landscape
- Multiple displays: Extend these displays (dropdown menu is open showing options: Duplicate these displays, Extend these displays, Show desktop only on 1, Show desktop only on 2)

A warning icon and text state: "You must select Apply before making additional changes." Below this is a checkbox for "Make this my main display" and a link for "Advanced settings". At the bottom, there are three buttons: "OK", "Cancel", and "Apply".

Operační systém Windows® 8 nebo Windows® 8.1

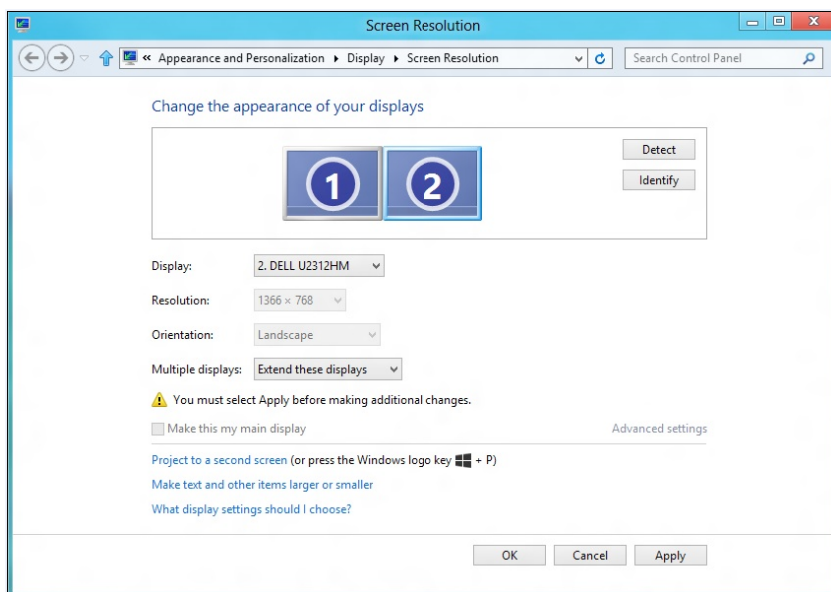

The screenshot shows the Windows 8/8.1 Screen Resolution settings window. The title bar reads "Screen Resolution". The breadcrumb navigation is "Appearance and Personalization > Display > Screen Resolution". The settings are as follows:

- Display: 2. DELL U2312HM
- Resolution: 1366 x 768
- Orientation: Landscape
- Multiple displays: Extend these displays

A warning icon and text state: "You must select Apply before making additional changes." Below this is a checkbox for "Make this my main display" and a link for "Advanced settings". At the bottom, there are three buttons: "OK", "Cancel", and "Apply".

- **Zobrazit pracovní plochu pouze na...:** Zobrazí stav konkrétního monitoru. Tato volba se vhodná, když je notebook používán jako stolní počítač, takže uživatel může využívat velký externí monitor. Většina aktuálních notebooků podporuje nejrozšířenější rozlišení. Jak je uvedeno na obrázku výše rozlišení monitoru notebooku je pouze 1280 x 800, ale po připojení 27" externího LCD monitoru mohou uživatelé ihned vylepšit obrazový zážitek na kvalitu 1920 x 1080 v plném HD.

Operační systém Windows Vista®

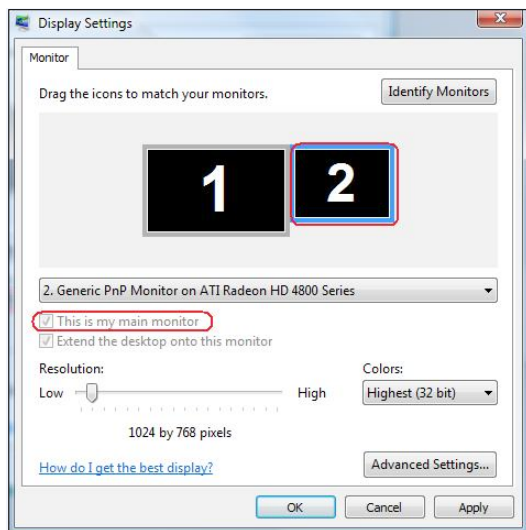
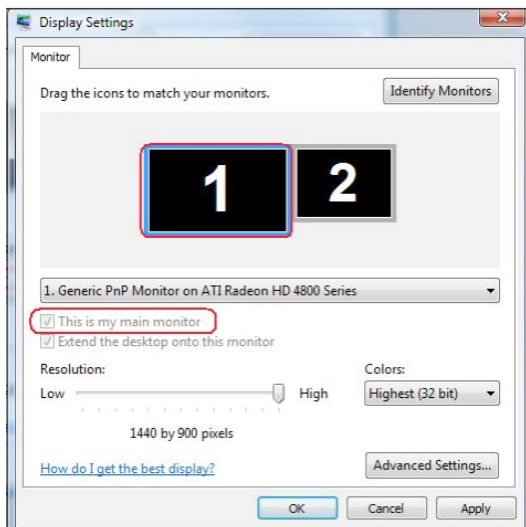

Operační systém Windows® 7

Change the appearance of your displays

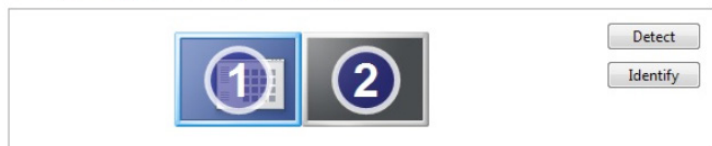

Display: 1. Mobile PC Display

Resolution: 1024 × 768

Orientation: Landscape

Multiple displays: Show desktop only on 1

⚠ You must select a resolution for each display. [Advanced settings](#)

Make this my main display

[Advanced settings](#)

[Connect to a projector](#) (or press the **Win** key and tap P)

[Make text and other items larger or smaller](#)

[What display settings should I choose?](#)

OK

Cancel

Apply

Change the appearance of your displays



Display: 1. Mobile PC Display

Resolution: 1024 × 768

Orientation: Landscape

Multiple displays: Show desktop only on 2

⚠ You must select a resolution for each display. [Advanced settings](#)

Make this my main display

[Advanced settings](#)

[Connect to a projector](#) (or press the **Win** key and tap P)

[Make text and other items larger or smaller](#)

[What display settings should I choose?](#)

OK

Cancel

Apply

Operační systém Windows® 8 nebo Windows® 8.1

